

M4U 8

AUSCULTADORES HD SEM FIOS COM
CANCELAMENTO DE RUÍDO ATIVO

MANUAL DO PROPRIETÁRIO



psb
SPEAKERS

INTRODUÇÃO

Obrigado por ter comprado um par de Auscultadores PSB Speakers M4U 8. Proporcionando uma dinâmica musical natural e uma som com uma imagem precisa, estes auscultadores de alta fidelidade aproximam de si a música que adora.

Desenvolvido com base em 45 anos de excelência e pesquisa áudio, os Auscultadores M4U proporcionam uma qualidade sonora incomparável, um conforto permanente e uma portabilidade fold-and-go, para entusiastas e profissionais da música. A qualidade sonora natural e a conceção ergonómica elegante dos PSB permitem-lhe evadir-se para uma experiência pessoal de concerto que viaja por todo o lado consigo.

INFORMAÇÃO REGULAMENTAR

Faixa de Temperaturas para Funcionamento	5°C – 40°C
Faixa de Frequência para Funcionamento:	Bluetooth 2.4G
Potência máxima de saída:	5.5mW
Tensão de Entrada:	5VDC, 1A
Classificação da Bateria:	1.2V, 750mAh
Tempo de Carregamento da Bateria:	4 horas
Peso:	332 gramas

Está em conformidade com os requisitos essenciais e outras provisões relevantes da Diretiva 2014/53/EU.

Data de Fabricação: O primeiro número na segunda parte do número de série indica o ano de fabricação; "7" corresponde a 2017.

Parte Responsável: Lenbrook Industries Limited. 633 Granite Court, Pickering, Ontario, Canada L1W 3K1. Telefone: (905) 831-6333, Fac-símile: (905) 831-6936

A marca e o logótipo Bluetooth® são marcas comerciais registadas detidas pela Bluetooth SIG, Inc. e qualquer utilização dessas marcas pela NAD Electronics está devidamente licenciada.

A N-Mark é marca comercial ou marca comercial registada do NFC Forum, Inc. nos Estados Unidos e em outros países.

Para evitar possíveis danos à sua audição, não ouça em volumes muito elevados durante períodos longos.



Orientações OSHA para limites de exposição ao ruído

A Administração de Segurança e Saúde Ocupacional (OSHA, Occupational Safety Health Administration) emitiu recomendações sobre a utilização de auscultadores para a exposição diária máxima e para os níveis de pressão sonora [medidos em decibéis (dB)]. Um decibel é uma unidade para medida do som que aumenta exponencialmente com o volume. Por exemplo, uma conversa atinge normalmente os 60dB, e um concerto de rock num estádio atinge frequentemente os 110dB.

90dB	8 horas
95dB	4 horas
100dB	2 horas
105dB	1 hora
110dB	30 minutos
115dB	15 minutos
120dB	A evitar, já que podem ocorrer danos

INFORMAÇÕES DE SEGURANÇA

Por favor, leia esta brochura para garantir que aproveita o seu produto PSB e a sua música ao máximo.

Este dispositivo cumpre a Secção 15 dos Regulamentos da FCC. A sua utilização está sujeita às duas condições seguintes: (1) este dispositivo não pode causar interferências prejudiciais, e (2) este dispositivo deve aceitar quaisquer interferências recebidas, nomeadamente as interferências que possam provocar um funcionamento indesejado.

FCC ID: SVC-PSBM4U8

CMIIT ID: 2018DJ0453

Este dispositivo cumpre a(s) norma(s) RSS Industriais, isentas de licenciamento, do Canadá. A sua utilização está sujeita às duas condições seguintes: (1) este dispositivo não pode causar interferências, e (2) este dispositivo deve aceitar quaisquer interferências, nomeadamente as interferências que possam provocar o funcionamento indesejado do dispositivo

Declaração de Exposição a Radiofrequência para IC

O dispositivo foi avaliado no sentido de cumprir os requisitos gerais de exposição RF. O dispositivo pode ser usado em condições de exposição a impulsos de comunicações móveis. A distância de separação mínima é de 25mm.



AVISO

- Enquanto estiver a usar os auscultadores, poderá não notar avisos ou anúncios. Por favor, esteja consciente dos ruídos ambientes enquanto usar os auscultadores, e reconheça-os sempre que for necessário.
- Para evitar possíveis danos à sua audição, não ouça em volumes muito elevados durante períodos longos.
- Estes auscultadores só devem ser ligados a um interface USB da versão USB2.0 ou mais recente.
- Substituir a bateria por um tipo de bateria incorreto acarreta risco de explosão; descarte as baterias usadas de acordo com as instruções.
- Certifique-se de que lê o Manual do Utilizador do dispositivo a que pretende ligar estes auscultadores.
- Verifique as definições do volume quando usar os auscultadores em locais públicos, e assegure-se de que não incomoda as pessoas à sua volta.
- Estes auscultadores não garantem o funcionamento com todas as combinações de dispositivos Bluetooth/telemóveis.
- Estes auscultadores não permitem a ligação a todos os dispositivos Bluetooth/telemóveis.
- A tecnologia sem fios Bluetooth consegue comunicar até uma distância aproximada de 10 m. A existência de obstruções (pessoas, objetos metálicos, paredes, etc.) e as condições das ondas rádio afetam o alcance real.
- O dispositivo Bluetooth a que se pretende ligar deve permitir o mesmo perfil que estes auscultadores, por forma a usar a função Bluetooth. Para detalhes sobre os perfis com os quais o dispositivo Bluetooth é compatível, consulte o Manual de Utilizador do dispositivo Bluetooth.
- Devido às características da tecnologia sem fios Bluetooth, a reprodução de áudio nos auscultadores sofre um atraso ligeiro quando comparada com a reprodução pelo dispositivo transmissor.
- Não use os seus auscultadores enquanto conduzir.
- Remova os auscultadores imediatamente caso detete uma sensação de aquecimento ou uma perda áudio.
- Não use adaptadores de telemóveis para ligar estes auscultadores a tomadas em assentos de avião, já que poderá causar sobreaquecimento, e ter como consequência ferimentos ou danos sobre bens.
- Os auscultadores e os seus acessórios contêm peças pequenas que podem implicar risco de asfixia. Inadequado para crianças de idade inferior a 3 anos.
- Este produto contém material magnético. Consulte o seu médico para saber se isso pode afetar o seu dispositivo médico implantado.
- Use este produto apenas com uma fonte de alimentação aprovada pela agência e que cumpra os requisitos regulamentares locais (p.ex., UL CSA, VDE, CCC).
- Não exponha produtos que contenham baterias ao calor excessivo (p.ex., provocado pelo armazenamento com luz solar direta, pelo fogo, ou semelhante).
- A exposição de longo prazo a música em volume elevado pode causar danos permanentes à audição. Para evitar danos pessoas durante a utilização dos auscultadores por períodos prolongados, o volume deverá ser mantido nos níveis descritos na Figura 1.
- Podem ocorrer incêndios ou choques caso o dispositivo seja exposto a água ou a outras substâncias estranhas.
- Não tente modificar este produto, já que isso poderá provocar danos pessoais e/ou falha do produto.
- Mantenha as baterias fora do alcance das crianças.

Em baixo à direita

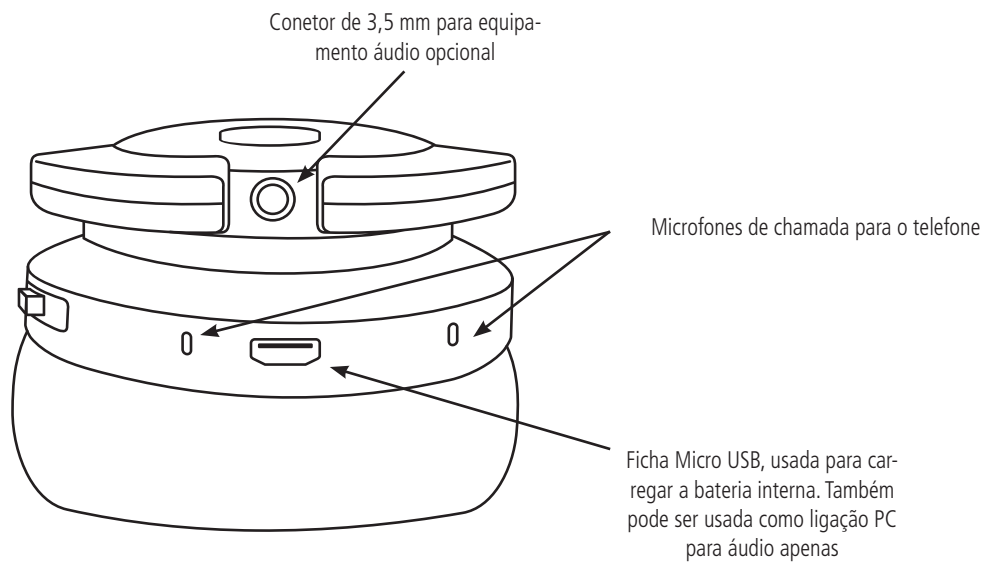

Em cima à direita

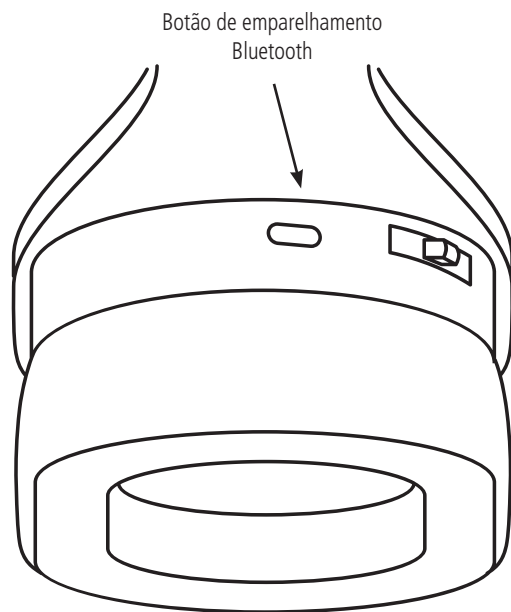

A LIGAR...

Ligações com Fios

Antes de ligar os seus auscultadores, assegure-se de que a sua origem de áudio está desligada; caso contrário, poderá provocar danos graves ao equipamento e/ou aos seus ouvidos.

Para ligar os seus auscultadores, ligue o conector de 1/8 polegada (3,5mm) a uma das entradas localizadas na base do auscultador esquerdo (L) ou direito (R). Isto permite-lhe escolher um lado preferido para uma definição de audição mais confortável, como se vê na Figura 2.

Figura 2



Se o seu equipamento áudio usar um conector de saída de 1/4 polegada (6,3 mm), use o adaptador de 1/4 polegada incluído.

Cabo USB

Use o cabo USB fornecido para ouvir música proveniente do seu computador (apenas áudio). Este cabo é usado para carregar os seus auscultadores M4U 8

Notas:

Quando ligar o cabo USB à entrada para carregamento, assegure-se de que faz corresponder o conector do cabo com a forma da tomada. Se forçar o conector na tomada, provocará danos.

A capacidade da saída para carregamento deve ser DC 5V, 2,4A ou inferior

O tempo de utilização dos auscultadores difere, dependendo da temperatura ambiente em que são usados, ou do método de utilização.

CONTROLOS FIXOS NOS AUSCULTADORES...

Os controlos principais localizam-se na parte traseira do auscultador do ouvido direito. São usados para controlar o Volume, o Cancelamento de Ruído, e o seu dispositivo inteligente (tablet, iPod), sempre que for necessário.

Os Controlos são usados do seguinte modo:

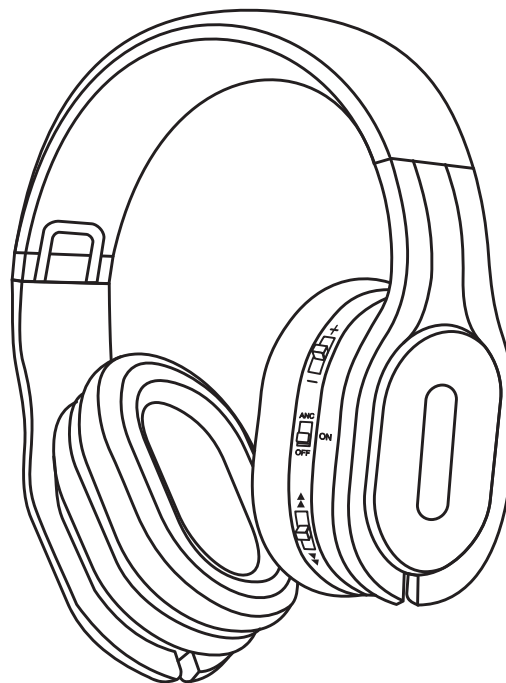

+



VOL

Volume e Monitor Ativo

Deslize para cima no sentido do sinal + para aumentar o volume.

Deslize para baixo no sentido do sinal - para diminuir o volume.

Pressione o botão VOL para ligar o Monitor Ativo e reduzir o seu débito áudio corrente em 30dB. Isto permitir-lhe-á escutar o ruído ambiente, sem precisar de deixar o seu espaço pessoal. A função acima descrita só funciona no modo de Cancelamento Ativo de Ruído. Quando a função é ativada, o ruído ambiente será amplificado através dos auscultadores.

ANC



ON

OFF

Cancelamento Ativo de Ruído e Amplificador

Os modos de energia usam as baterias internas (recarregáveis).

No modo de Cancelamento Ativo de Ruído, a funcionalidade de "Cancelamento de Ruído" foi ativada com o amplificador interno dos auscultadores. O Interruptor de Corrente de 3 posições estará na posição "VERDE"

No modo Ativo, o amplificador interno dos auscultadores estará ativo. O Interruptor de Corrente de 3 posições estará na posição "AZUL"

No modo Passivo (OFF), o cancelamento de ruído e o amplificador estão desligados. Não é necessária energia, já que os auscultadores recebem energia da sua fonte de áudio. NOTA: A ligação Bluetooth não funcionará neste modo.

▲



▶

▼

Função de Telefone

Se receber uma chamada telefónica durante uma sessão de audição, pressione o botão Telefone (Phone) para responder à chamada e interromper a sua faixa de áudio. Quando terminar a chamada, basta pressionar uma vez no botão para terminar a chamada e retomar a reprodução áudio.

Caso esteja a ouvir um dispositivo musical portátil como um iPod, o Botão de Controlo Áudio pode ser usado para mudar para a faixa anterior, para a faixa seguinte, e para retomar a música sem reverter para os controlos do dispositivo portátil.

Deslize o botão para cima e mude para a faixa anterior.

Deslize o botão para baixo e mude para a faixa seguinte.

NOTA: A função de Telefone só funciona quando estiver ligado por Bluetooth.

Emparelhamento sem Fios

O emparelhamento é o processo em que se cria uma ligação entre dispositivos Bluetooth, para permitir uma ligação sem fios. Para criar uma primeira ligação BLUETOOTH, precisará de emparelhar um dispositivo com os auscultadores PSB M4U 8.

Antes de iniciar a operação de emparelhamento, assegure-se de que:

O dispositivo Bluetooth está colocado a uma distância de até 1 m (3 pés) dos auscultadores.

Os M4U 8 têm carga suficiente.

Para emparelhar o seu dispositivo:

1. Ligue a funcionalidade Bluetooth no seu dispositivo de origem.
2. Abra as definições Bluetooth no seu dispositivo de origem.
3. Pressione o botão de emparelhamento no M4U 8 durante 3 segundos e solte-o. O LED ficará intermitente entre a cor VERMELHA e a cor AZUL.
4. Selecione os seus auscultadores M4U 8 a partir da lista de dispositivos.
5. Assim que a ligação do M4U 8 tiver sido estabelecida com o dispositivo de origem, o LED apresentará uma cor AZUL contínua.
6. Se o emparelhamento falhar, o LED apresentará uma cor VERMELHA contínua.

Emparelhamento sem fios NFC

O M4U 8 suporta Comunicação de Proximidade (NFC) de modo a que possa emparelhar auscultadores facilmente. Para efetuar o emparelhamento, siga as instruções abaixo.

Para emparelhar o dispositivo utilizando NFC:

1. Ative a NFC e o Bluetooth no dispositivo a emparelhar.
2. Coloque o dispositivo com o Bluetooth ativado junto ao lado oposto do auricular direito, no local onde se encontram os controlos.
3. Aceite o emparelhamento no dispositivo quando solicitado.

Nota: A NFC é um tipo de comunicação sem fios de curto alcance. Os dispositivos emparelhados devem estar a poucos centímetros dos auscultadores para comunicar. Caso o emparelhamento não seja bem sucedido, consulte o manual do dispositivo para verificar onde está localizado o ponto de contacto NFC. Reproduza os passos apresentados e assegure-se de que o ponto de contacto localizado está colocado junto ao auricular direito como indicado no Passo 2.

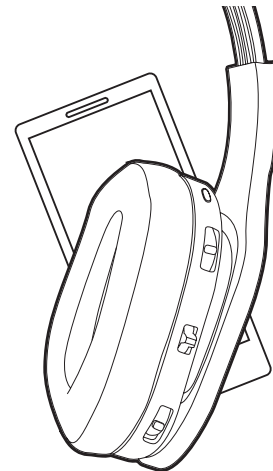

PARA OUVIR...

Com o volume no mínimo, ligue a sua fonte de áudio, escolha um nível confortável para a audição, e entre num espaço pessoal repleto com os sons das suas coleções áudio/vídeo favoritas.

Colocação do Auscultador

Os auscultador são marcados com "L" e "R", para identificar o auscultador esquerdo e direito, respetivamente. Assegure-se de que coloca corretamente os auscultadores, para poder desfrutar a sua música como previsto, e maximizar a sua experiência musical pessoal.

LIGAÇÃO A SISTEMAS DE ENTRETENIMENTO EM VOO...

Para ligação a sistemas de entretenimento em voo equipados com conetores duplos de saída, use o adaptador duplo de 3,5 mm fornecido para aeronaves e o cabo analógico normal.

NOTA:

A configuração do conector da saída áudio pode variar em aeronaves. A qualidade áudio em aeronaves pode não corresponder à qualidade fornecida pelo seu equipamento áudio residencial ou por fontes de áudio portáteis.

A tomada para conversão fornecida poderá não ser utilizável, dependendo do tipo de aeronave.

Não use estes auscultadores caso seja proibida a utilização de dispositivos elétricos na aeronave, ou caso seja proibida a utilização de auscultadores pessoais para ouvir o serviço musical em voo.



AVISO

A PSB Speakers recomenda-lhe não utilizar estes auscultadores como equipamento de comunicações para aviação. A sua conceção não prevê muitas das condições ambientais comuns em aeronaves comerciais ou não-comerciais (nomeadamente, a altitude, temperatura, condições de ruído, aeronave não-pressurizada), e a sua utilização pode implicar a possibilidade de interferências em comunicações de natureza crítica.'



AVISO

A utilização de líquidos ou solventes de limpeza pode causar danos irreparáveis aos componentes eletrónicos no interior dos seus auscultadores. A garantia da M4U não cobre esses danos.

CUIDADOS COM OS AUSCULTADORES M4U 8

Para uma utilização segura e higiénica, é essencial que proceda à manutenção e limpeza regulares dos seus Auscultadores M4U. Contudo, a limpeza excessiva pode causar danos e comprometer a longevidade do produto. Sempre que não estiverem a ser utilizados, guarde os auscultadores no estojo protetor fornecido, e armazene-os num ambiente limpo e seco. Evite armazená-los em temperaturas extremamente quentes ou frias e com humidade, e evite a exposição a líquidos.

Para limpar...

Para uma limpeza regular, use um pano ligeiramente humedecido e limpe cuidadosamente cada almofada dos auscultadores; seguidamente, use um pano seco para remover qualquer humidade residual.

Se for necessária uma limpeza mais intensa depois de uma utilização e audição prolongadas, siga estas instruções:

- Remova as almofadas dos auscultadores de acordo com a secção seguinte de instruções para Encaixe/Desencaixe de Almofada.
- Lave as almofadas dos auscultadores à mão, usando água fria.
- Acrescente uma quantidade mínima de detergente para a loiça ou para a roupa e limpe cuidadosamente as almofadas.
- Depois de limpar as almofadas, enxagúe-as com água limpa.
- Para secar as almofadas dos auscultadores, coloque-as sobre uma toalha com a parte acolchoada virada para cima.
- Dobre a toalha sobre as almofadas e pressione, para remover a água em excesso do enchimento de espuma.
- Seque-as ao ar completamente antes de voltar a encaixá-las.

Encaixe/Desencaixe de Almofada

1. Para desencaixar a almofada do auscultador, agarre na alça para a cabeça, por cima da almofada que precisar de ser removida.
2. Usando a sua outra mão, agarre na almofada de couro do auscultador, e estique a almofada cuidadosamente, puxando-a para longe do auscultador. Se for necessário, repita a ação no outro auscultador.
3. Para voltar a encaixar a almofada do auscultador, agarre na alça para a cabeça e na almofada como se descreveu anteriormente, e encaixe a borda da almofada no sítio devido. O auscultador com os controlos deve ser instalado do lado direito.

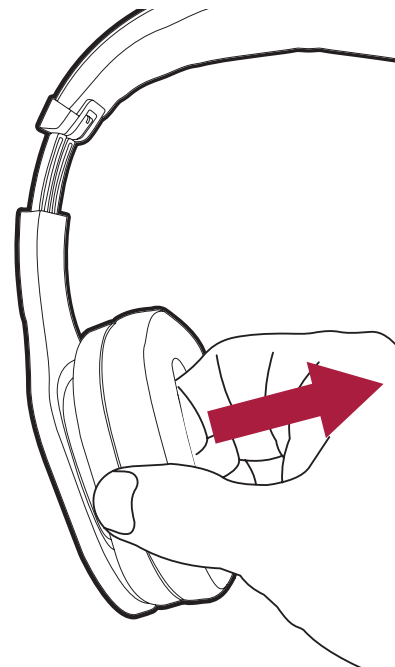

NOTA:

1. Tenha cuidado para não pressionar ou remover outros componentes internos ao auscultador, já que isso poderá danificá-lo.

Armazenamento no estojo protetor

1. Remova o cabo dos auscultadores, dobre-os e insira-os no estojo protetor.

NOTA:

- Não force os auscultadores no estojo protetor. Se o fizer, poderá danificar os auscultadores.



AVISO

Quando desligar os seus Auscultadores M4U, agarre na tomada na ponta do cabo e puxe-a para desligar. Não puxe pelo cabo dos auscultadores para desligar os auscultadores do seu leitor de música.

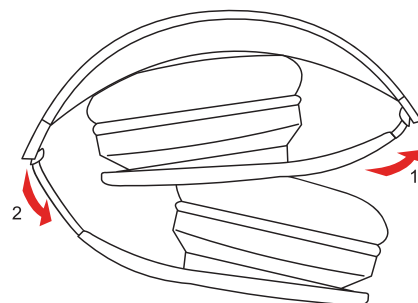

Duração e Substituição das Pilhas com os Auscultadores M4U Activos



Figura 4

Quando estiver LIGADO, o LED do Interruptor de 3 posições piscará na cor do modo de energia atual para indicar ao utilizador que restam aproximadamente 1,5 horas de bateria. Embora a autonomia da bateria varie com a utilização, a autonomia média é de 15 horas. Caso a bateria esteja fraca, os auscultadores também emitirão um Toque todos os 15 minutos para avisar o utilizador.

Quando for necessária a substituição, segure na alça e incline a parte de cima do altifalante esquerdo em direcção ao lado direito para localizar as duas linguetas na parte de baixo. Colocando dois dedos em ambas as linguetas, separe cuidadosamente a tampa do compartimento das pilhas e substitua as usadas por duas pilhas alcalinas AAA (IEC LR03), tal como indicado nas Figura 5.

Para fixar novamente a tampa da parte da frente, introduza primeiro as duas patilhas de cima, pressionando de seguida as duas outras patilhas nos espaços indicados.

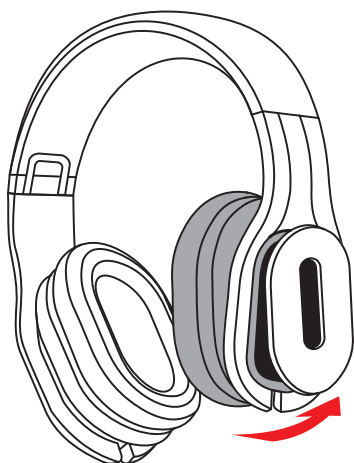
As baterias usadas devem ser descartadas da maneira devida, e cumprindo os regulamentos locais. Não incinerar.



Figura 5

PROTEJA O SEU INVESTIMENTO....

Para desfrutar os seus auscultadores de forma duradoura, deve respeitar os limites do equipamento e evitar níveis excessivos de volume na reprodução de música ou de filmes. Todos os auscultadores podem ser danificados por níveis excessivos de volume.

Se os seus auscultadores forem forçados até níveis excessivos de volume, poderão começar a "cortar". Isto poderá resultar em danos graves ou permanentes. Quando usar os seus auscultadores em níveis elevados, escute atentamente para procurar quaisquer sinais de aspereza ou de ruído nos sons médios, e de redução da inteligibilidade. Se estes forem detetados, baixe o volume imediatamente.

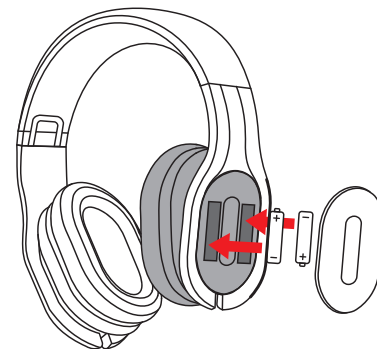
NUNCA TESTE OS NÍVEIS DE AUDIÇÃO MÁXIMOS DOS AUSCULTADORES LIGANDO O VOLUME NO MÁXIMO!

No fim da sua vida útil, este produto não deve ser descartado com o lixo doméstico. Deverá ser encaminhado a um ponto de recolha para reciclagem de equipamento elétrico e eletrónico.

Os materiais podem ser reutilizados, de acordo com a sua rotulagem. Através da reutilização, da reciclagem de matérias-primas, ou de outras formas de reciclagem de produtos antigos, estará a contribuir de forma importante para a proteção do nosso ambiente. Os símbolos seguintes nas embalagens indicam as instruções de reciclagem.



■ O seu serviço administrativo local poderá aconselhá-lo quanto à localização responsável para o descarte do lixo.