

Imagine On-Wall

Gebruikersgids

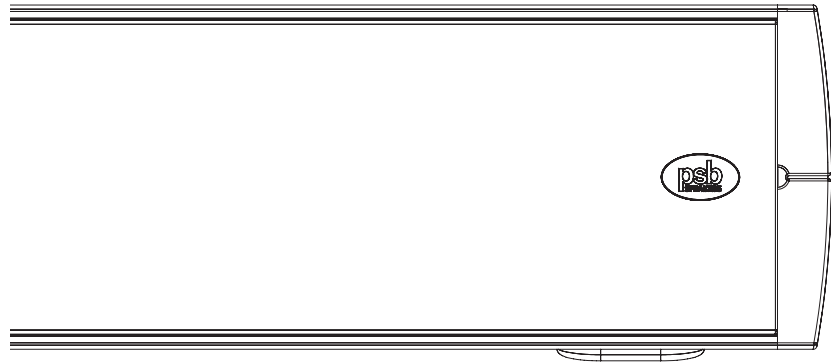

NEDERLANDS

Wij danken u dat u PSB Speakers Imagine W1 en/of W3 On-Wall-luidspreker hebt aangeschaft. Dit is een geavanceerde luidspreker met een slank profiel die is geconstrueerd voor een Home Theatre-opstelling op maat. Deze compacte opstelling geeft alle klanken van uw muziek- en videocollectie weer en brengt ze tot leven. De Imagine On-Wall-luidsprekers produceren kristalheldere stemmen en een ruimtelijke soundstage en laten films en muziekverzamelingen tot leven komen.

De Imagine On-Wall-luidsprekers W1 en W3 van PSB Speakers zijn geconstrueerd door middel van door de critici zeer goed beoordeeld inzicht en onderzoek op audio-gebied en leveren een breed frequentiebereik en brede dynamiek, natuurlijke tonale balans en nauwkeurige afbeelding in de ruimte, voor de ultra-dunne flat-screen-TV-toestellen van vandaag in alle Home Theatre-toepassingen.

Wij hopen dat u deze Gebruikershandleiding zult doorlezen en dat de informatie in dit boekje ervoor zorgt dat u het maximale haalt uit uw PSB-product en uw muziek.

UITPAKKEN...

De verpakkingsmaterialen zijn ontworpen om de luidsprekers te beschermen tegen beschadiging tijdens het vervoer, maar als onderweg zichtbare of verborgen beschadigingen mochten optreden, moeten die onmiddellijk worden gemeld aan uw officiële PSB-dealer of aan het transportbedrijf dat uw luidsprekers heeft bezorgd. Wij raden u zeer aan alle verpakkingsmateriaal te bewaren, omdat u het misschien nodig zult hebben als u de luidsprekers ooit moet vervoeren.

PLAATSEN...

- I. De On-Wall-luidsprekers W1 en W3 zijn ontworpen voor plaatsing in alle mogelijke opstellingen binnen en kunnen in tal van standen worden geplaatst voor diverse Home Theatre-toepassingen.
- II. De Imagine W1 kan zowel verticaal als horizontaal worden gericht, en kan worden gebruikt als luidspreker links-voor of rechts-voor, als middenluidspreker of als surround-luidspreker.

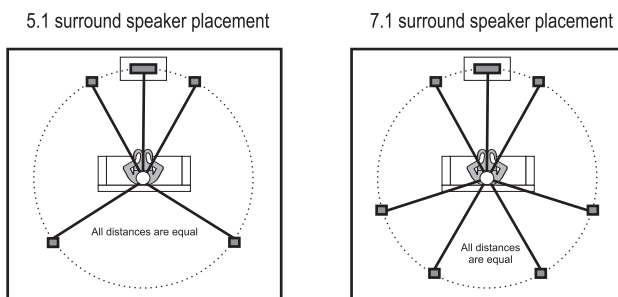

- III. De Imagine W3 combineert de eigenschappen van alle voorluidsprekers; links, rechts, en midden en kan worden gemonteerd of op een tafelblad worden geplaatst als middenluidspreker voor drie-dimensioneel Home Theatre-geluid.

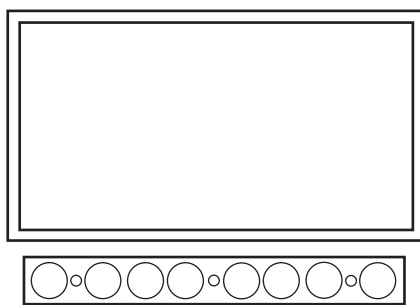

Ga voor meer gedetailleerde informatie over de plaatsing van luidsprekers naar www.psbSpeakers.com

INSTALLEREN...

Montage aan de wand

- I. Alle On-Wall-luidsprekers van PSB worden geleverd met een speciaal ontworpen beugel van wandmontage, zodat installatie een eenvoudig karweitje is.

Imagine W1 Wall Bracket



Imagine W3 Wall Bracket

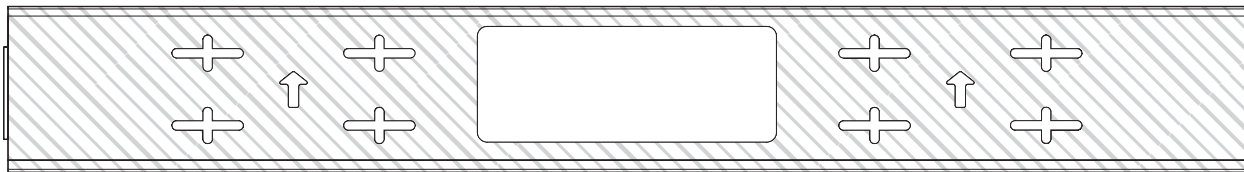

- II. Het aan de wand monteren van een luidspreker vraagt bepaald gereedschap en bepaalde materialen en een zekere mate van deskundigheid. Als u bijvoorbeeld de luidsprekerkabels in de wanden van uw huis wilt verbergen, raden wij u ten eerste aan advies te vragen aan een erkende CEDIA-installateur bij u in de buurt. Ga naar www.cedia.net voor het adres van een erkende CEDIA-installateur.
- III. Voor het aan de wand monteren van de luidsprekers hebt u het volgende gereedschap nodig: Rolmaat, potlood, waterpas, schroeven, keilbouten, schroevendraaiers, boormachine en boortjes.
- IV. U wordt, voordat u overgaat tot montage, ten eerste aangeraden de beste locatie voor elk van de On-wall-luidsprekers te bepalen ten opzichte van uw luisterpositie. Raadpleeg voor de bepaling van de juiste positie aan de wand, het hoofdstuk "Plaatsing" van deze gebruikershandleiding.
- V. Controleer vooral dat er achter de locaties die u voor de montage aan de wand hebt geselecteerd, geen elektrische bedrading of andere leidingen zitten. Controleer dat de luidspreker vrij hangt en niet in aanraking komt met omringende fysieke elementen, elektrische voorzieningen en bedrading.
- VI. Markeer met behulp van het bijgeleverde sjabloon voor de wandbeugel de locatie van de montagegaten en boor elk van de montageschroeven (niet inbegrepen) en gebruik hiervoor het gereedschap dat geschikt is voor het materiaal van de wand.
- VII. Als er geen draagbalk achter de gekozen locatie zit, kunt u het beste werken met keilbouten (niet inbegrepen) voor het vastzetten van de schroeven van de beugel, volg daarbij de aanwijzingen van de fabrikant van de keilbouten.

Opmerking: U wordt geadviseerd ten minste één montagepunt op een draagbalk te monteren zodat de beugel beter vast komt te zitten in de wand. Gebruik het montage materiaal dat geschikt is voor de structuur van de wand.

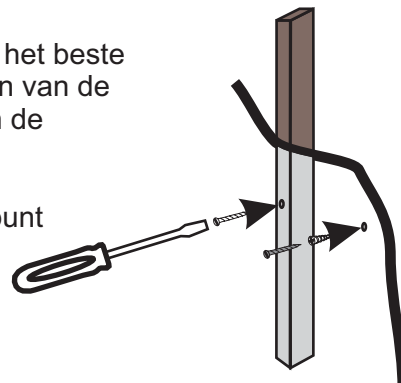

- VIII. Houd voor de Imagine W1 de montageschroeven op de wandbeugel tegenover sleutelgatvormige sleuven op de luidspreker en schuif de luidspreker recht omlaag zodat een stevige montage ontstaat doordat de schroefkoppen in de sleuf glijden en vast komen te zitten.

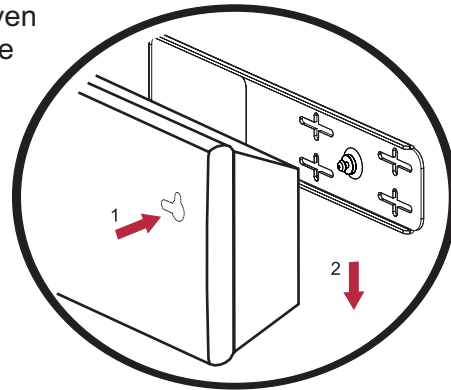

- IX. Pas voor de Imagine W3 de gevormde groef van de luidspreker in de montagerand van de beugel.

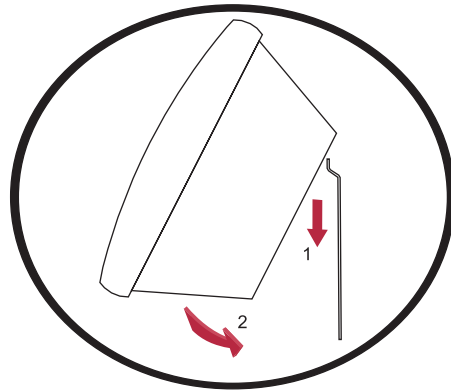

Voeten voor plaatsing op tafel

- I. De luidspreker kan op de bijgeleverde voeten als middenluidspreker op een tafelblad onder de display worden geplaatst.
- II. De rubberen schoen op de metalen beugel kan worden omgekeerd. Afhankelijk van de manier waarop u de rubberen schoen op de beugel plaatst, komt de luidspreker in een hoek van 90 graden of 75 graden (15 graden achteroverhellend) ten opzichte van het oppervlak van de tafel te staan.

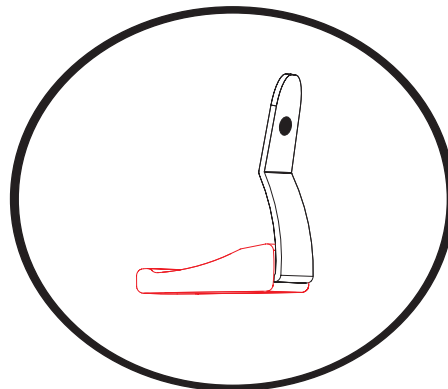
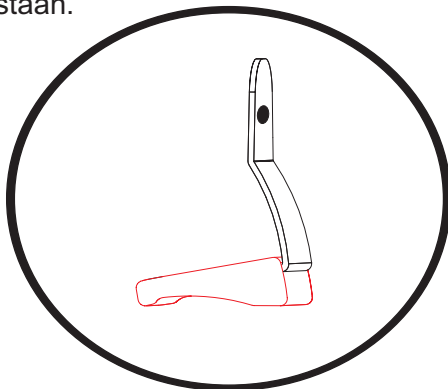

- III. U kunt de voeten voor plaatsing op een tafelblad installeren door ze aan de gaten met schroefdraad aan de achterzijde van de luidspreker te bevestigen met behulp van de bijgeleverde 1/4"-20 schroefbouten. Ga voorzichtig te werk zodat u de schroefdraad niet beschadigt.

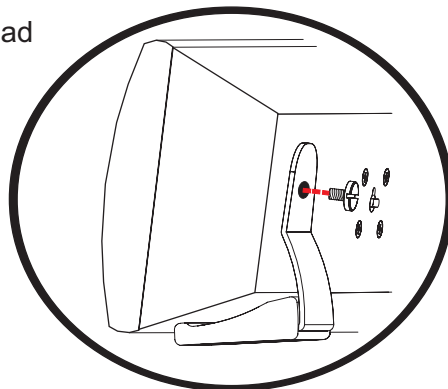

AANSLUITEN...

Wanneer u draad voor het aansluiten van de luidsprekers selecteert, wordt u ten zeerste geadviseerd luidsprekerdraad van 1,29 mm² voor normale lengten en luidsprekerdraad van 2,05 mm² voor lengten van meer dan 9 meter te gebruiken.

Controleer, voor u een aansluiting tot stand brengt, dat uw audiobron uitstaat omdat anders beschadiging van de apparatuur en/of uw oren het gevolg kan zijn.

De Luidsprekers

- I. Voor een goede aansluiting is het belangrijk dat alle luidsprekers in uw systeem op een identieke manier zijn aangesloten. Rode aansluiting of (+)-aansluiting van versterker/receiver op Rode aansluiting (+) van de luidspreker, Zwarte aansluiting (-) van versterker/receiver op Zwarte aansluiting (-) van de luidspreker.
- II. Een goede aansluiting maakt dat de conussen van de luidsprekers van beide kanalen samen naar voren en naar achteren bewegen ("in fase"), en niet in tegengestelde richting ("uit fase").
- III. Volg onderstaande coderingschema's van de draden en sluit dezelfde draad van een gegeven paar aansluit op de gelijkgecodeerde aansluiting aan beide uiteinden van uw verbinding.

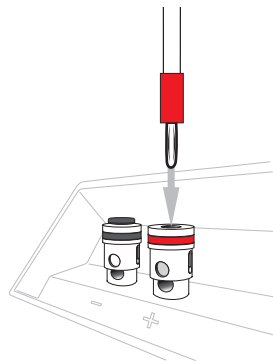
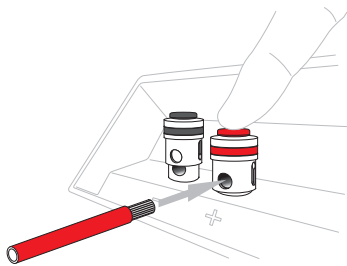

Aansluiting van gestripte draad

Duw de bovenzijde van de aansluiting omlaag zodat de twee gaten tegenover elkaar staan. Steek de draad door het gat en laat de aansluiting los. De aansluiting is geschikt voor draad met een diameter van maximaal 3,26 mm².

Aansluiting met een banaansteker

Verwijder de stekers van de aansluiting en steek de banaansteker boven in de aansluiting.

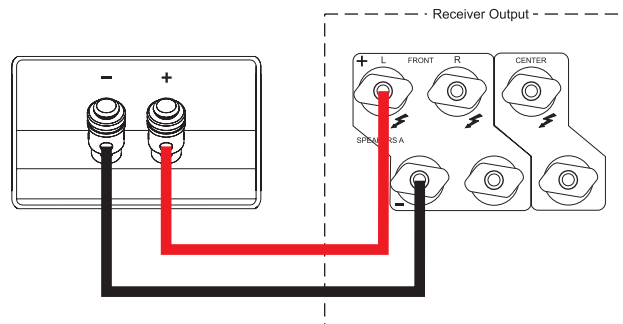

Houd rekening met de juiste polariteit van de aansluiting

Opmerking: De PSB Imagine W1 en W3 presteren het best wanneer u ze aanvult met een actieve subwoofer. PSB Speakers biedt een aantal geschikte subwoofers voor opstelling in combinatie met uw on-wall-luidsprekers. Ga voor deze subwoofers naar www.psbSpeakers.com

De roosters

- I. U kunt het rooster van de luidspreker verwijderen met het bijgeleverde daarvoor bestemde gereedschap. Steek het gereedschap in één van de geperforeerde gaten.

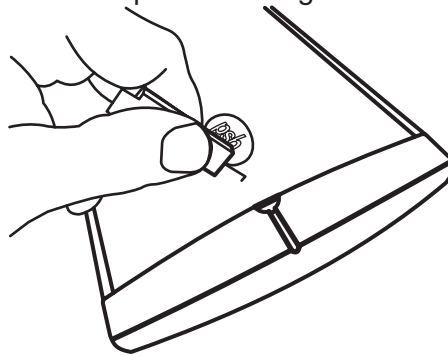

- II. Steek voorzichtig uw vingertop in de uitsparing in het midden van de losgemaakte zijde en trek het rooster los uit de groef.

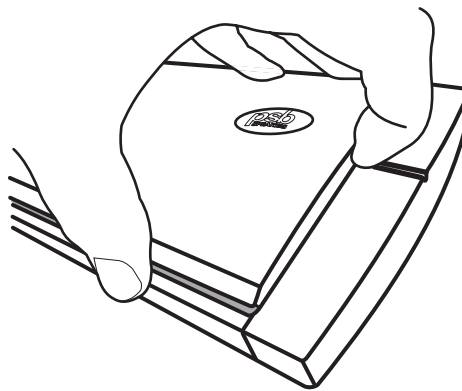

- III. Wanneer het rooster eenmaal gedeeltelijk is opgetild, kunt u met uw vingers het rooster verder lostrekken.

- IV. Als u het rooster weer wilt bevestigen, past u de lip van het rooster eerst aan één zijde in de groef en werkt u het rooster verder aan de andere zijde vast tot het stevig op z'n plaats zit.

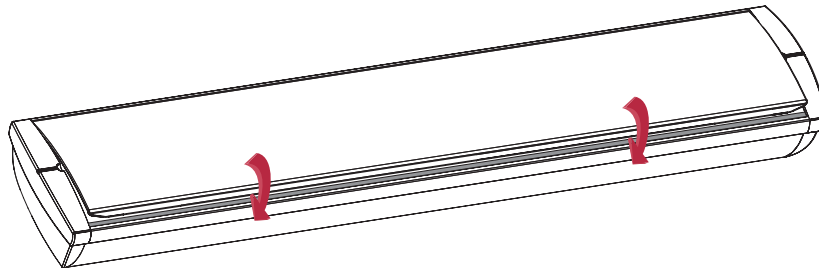

UW INVESTERING BESCHERMEN

Als u lang plezier wilt hebben van uw PSB-luidsprekers, moet u de limietwaarden in acht nemen en uitzonderlijk hoge volumenniveaus bij weergave van muziek of film vermijden. Uitzonderlijk hoge volumenniveaus kunnen alle typen luidsprekers beschadigen.

Als u uw luidsprekers worden belast met uitzonderlijk hoge volumenniveaus kan "clipping" optreden, en dat zou ernstige en/of permanente schade tot gevolg kunnen hebben. Als u luistert naar uw luidsprekers op een hoog geluidsniveau, wees dan zeer alert op tekenen van hard, vervormd geluid in het middenbereik en verminderde precisie – zet het volume onmiddellijk lager als u deze tekenen waarneemt.

PROBEER NOOIT HOE HARD UW LUIDSPREKERS KUNNEN, DRAAI NOOIT HET VOLUME HELEMAAL OPEN!

VERZORGING EN REINIGING...

Als u uw luidsprekers veilig wilt kunnen gebruiken, moet u ze zo nu en dan nazien en reinigen. Maar al te grondige reiniging kan beschadiging veroorzaken en de levensduur van het product bekorten. Wanneer u de luidsprekers niet gebruikt, kunt u ze beter niet opbergen bij hoge of lage temperaturen en een hoge luchtvochtigheid en moet u het contact met vloeistoffen vermijden.

I. Verzorging van de kast

PSB-kasten zijn vervaardigd van diverse materialen en worden geleverd in diverse afwerkingen, zoals houtfineer, vinyl, geanodiseerd aluminium en hoogglans, u kunt ze het beste dezelfde verzorging geven als bijvoorbeeld meubilair dat op dezelfde manier is afgewerkt. Stof ze af met een zachte doek en gebruik geen schurende materialen die blijvende beschadigingen zullen geven. Veeg de kasten zo nodig voorzichtig af met een doek die licht vochtig is gemaakt met een reiniger op waterbasis als u zwaardere vervuiling wilt verwijderen.

II. Verzorging van drivers en de poort

Maak deze voorzichtig schoon en raak niet de luidsprekerconussen aan omdat dat de tweeters en/of drivers permanent kan beschadigen. Als u de driver-poorten binnenin wilt schoonmaken adviseren wij u een plumeau of een zachte kwast te gebruiken.

HET OPLOSSEN VAN PROBLEMEN...

Wat is er aan de hand: Hoorbare vervorming

- I. Als een luidspreker vervormd of overbelast begint te klinken, controleer dan of het helpt de muziek op een lager volumeniveau af te spelen.

Wat is er aan de hand: Weinig of Geen Uitgestuurd Volume



- I. Als er geen volume wordt uitgestuurd, controleer dan of de audiobron wel is ingeschakeld (ON) en het volume van de audio is ingesteld op een middenniveau en niet is gedempt.
- II. Als de audiobron wel is ingeschakeld (ON), controleer dan of de kabelaan sluitingen naar de audiobron de luidsprekers goed vastzitten en "in fase" zijn. U kunt ook een andere kabel aansluiten om te zien of dat een oplossing biedt.

Ga, als u service nodig hebt, naar uw officiële PSB-servicecentrum, of bezoek onze PSB Speakers-website en vraag de PSB Lounge (www.psbSpeakers.com/lounge) om ondersteuning.

Als u sinds uw aankoop bent verhuisd, zou de officiële PSB-dealer bij u in de buurt u moeten kunnen helpen. Als het probleem niet wordt opgelost, neem dan rechtstreeks contact op met ons, vermeld de Modelnaam, het Serienummer, de aankoopdatum, de naam van de dealer en een volledige beschrijving van het probleem.

Wij stellen het op prijs dat u ons product hebt aangeschaft en wij hopen dat deze gebruikershandleiding u helpt te genieten van de uitzonderlijke eigenschappen die de PSB-luidsprekersystemen te bieden hebben. Wij wensen u vele jaren van luistergenot!

Milieubeschermdende maatregelen

Dit product mag, wanneer het niet meer bruikbaar is, niet met het gewone huishoudelijke afval worden weggedaan, maar moet worden ingeleverd bij een inzamelpunt voor het recyclen van elektrische en elektronische apparatuur. Het symbool dat u vindt op het product, op de gebruikershandleiding en de verpakking, wijst daarop.   

De materialen kunnen opnieuw worden gebruikt in overeenstemming met de aangebrachte markeringen. Via hergebruik, het recyclen van grondstoffen of andere vormen van recycling van oude producten levert u een belangrijke bijdrage aan de bescherming van ons milieu.

Vraag op het kantoor van uw gemeente of deelgemeente waar producten op verantwoorde wijze worden verwerkt.

Wij stellen het zeer op prijs dat u ons product hebt aangeschaft en wij danken u dat u de tijd hebt genomen deze gebruikershandleiding te lezen. Wij hopen dat u buitengewoon veel plezier zult beleven aan uw PSB-luidsprekers en wij wensen u vele jaren van luistergenot.

Real Sound for Real People.