

Imagine On-Wall

Guide d'utilisation

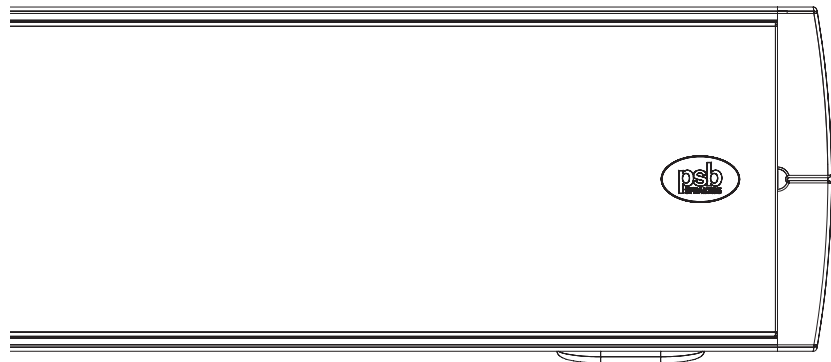

FRANÇAIS

psb[®]
SPEAKERS

Nous vous remercions de votre achat de haut-parleurs muraux Imagine W1 et/ou W3 de PSB Speakers et/ou de haut-parleurs à profil mince hautement sophistiqués conçus pour les systèmes personnalisés de cinéma maison. Cette solution compacte capture tous les sons de votre collection de musique et de vidéos et leur donne vie. Produisant des sons de voix cristallins et un spectre sonore vaste, les haut-parleurs muraux Imagine donneront un nouveau réalisme à vos films et à votre catalogue de musique.

Conçus avec une excellence et une recherche audio renommées, les haut-parleurs muraux Imagine W1 et W3 de PSB Speakers produisent une gamme de fréquences large et dynamique, un équilibre tonal naturel et une image spatiale précise pour les nouveaux téléviseurs à panneau plat ultraminces dans toutes les applications de cinéma maison.

Nous vous avons fourni ce guide pour vous puissiez le lire et tirer le maximum de votre produit PSB et de votre musique.

DÉBALLAGE...

Le matériel d'emballage est conçu pour protéger les haut-parleurs durant le transport, mais si des dommages visibles ou invisibles se produisent lors de la manutention, vous devez les signaler immédiatement à votre revendeur agréé PSB ou à l'entreprise de transport qui vous a livré vos haut-parleurs. Nous vous conseillons fortement de conserver tout le matériel d'emballage, car vous en aurez peut-être besoin plus tard pour transporter les haut-parleurs.

POSITIONNEMENT...

- I. Les haut-parleurs muraux W1 et W3 sont conçus pour être placés dans tous les types d'environnement intérieur et peuvent être placés à divers endroits selon les exigences de votre système cinéma-maison.
- II. L'Imagine W1 peut être orienté verticalement ou horizontalement et être utilisé comme haut-parleur avant gauche ou droit, haut-parleur central ou comme enceinte satellite ambiophonique.

5.1 surround speaker placement

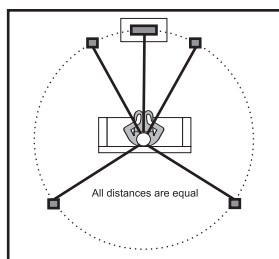

7.1 surround speaker placement

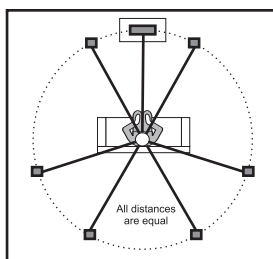

- III. L'Imagine W3 comprend tous les haut-parleurs de canaux avant (gauche, droit et central) et peut être monté au mur ou placé sur une table comme haut-parleur central pour un effet de cinéma maison tridimensionnel.

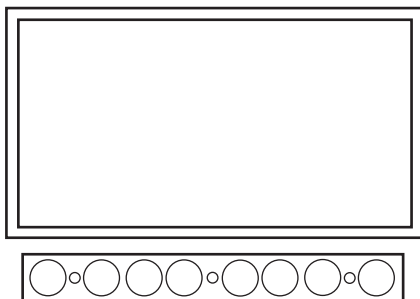

Pour des renseignements détaillés au sujet du positionnement des haut-parleurs, veuillez visiter www.psbSpeakers.com.

INSTALLATION...

Installation murale

- I. Tous les haut-parleurs muraux PSB sont fournis avec un support de montage mural sur mesure pour faciliter l'installation.

Imagine W1 Wall Bracket



Imagine W3 Wall Bracket

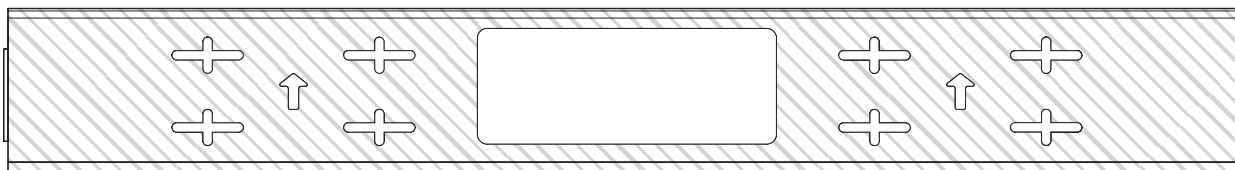

- II. Le montage mural d'un haut-parleur exige certains outils et matériaux, ainsi qu'un certain savoir-faire. Par exemple, si les fils doivent être dissimulés dans les murs de votre maison, nous vous conseillons fortement de consulter un installateur certifié CEDIA dans votre localité. Pour trouver un installateur certifié CEDIA, visitez www.cedia.net
- III. Pour réussir le montage mural, vous aurez besoin des outils suivants : ruban à mesurer, crayon, niveau, vis, ancrages, tournevis, perceuse et forets.
- IV. Avant le montage, il est fortement conseillé d'établir le meilleur emplacement pour chaque haut-parleur mural par rapport à la position d'écoute. Pour un positionnement adéquat sur le mur, veuillez vous reporter à la section « Positionnement » de ce guide.
- V. Veuillez choisir des emplacements de montage mural qui ne cachent ni câblage électrique ni plomberie. Assurez-vous que le haut-parleur se trouve loin des structures physiques, des installations et du câblage électriques avoisinants.
- VI. En utilisant le gabarit du support mural fourni, marquez l'emplacement des trous-guides et percez un trou pour chaque vis de montage (non compris) et utilisez un dispositif d'ancrage adéquat pour le type de mur concerné.
- VII. S'il n'y a pas de montant à l'arrière l'emplacement choisi, utilisez des ancrages muraux (non compris) pour maintenir en place les vis du support et suivez les instructions fournies par le fabricant d'ancrages.

Remarque : il est conseillé d'avoir au moins un point de montage sur un montant afin d'assurer une meilleure prise. Utilisez le matériel requis pour ce type de matériau.

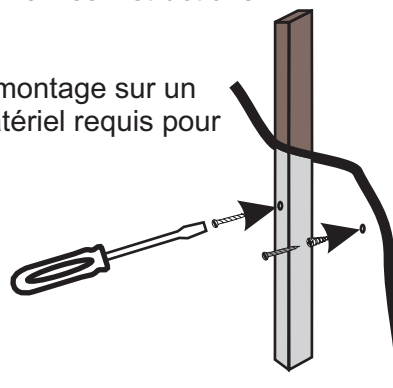

- VIII. Pour l'Imagine W1, alignez chaque vis de montage sur le support de montage mural aux fentes en trou de serrure qui se trouvent sur le haut-parleur et laissez glisser le haut-parleur droit vers le bas en laissant la tête de la vis se verrouiller de lui-même dans la fente, ce qui assurera une fixation solide.

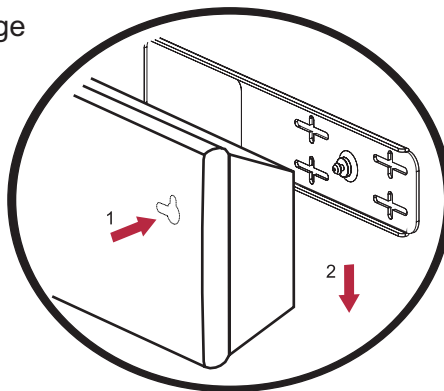

- IX. Pour l'Imagine W3, posez la rainure profilée du haut-parleur sur le rebord de montage du support.

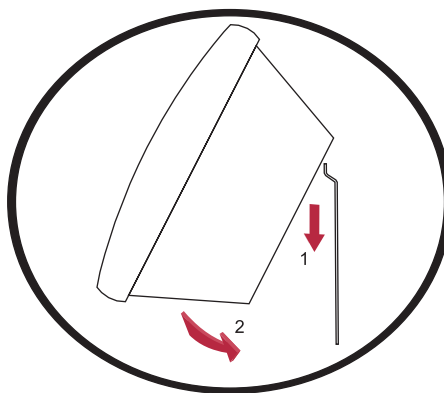

Pattes pour table

- I. Les pattes fournies permettent de placer le haut-parleur sur une table sous l'écran dans une orientation de canal central.
- II. L'embout de caoutchouc du support métallique est réversible. Selon la manière dont l'embout est posé sur le support, le haut-parleur sera posé à 90 degrés ou à 75 degrés (incliné vers l'arrière de 15 degrés) sur la surface de la table.

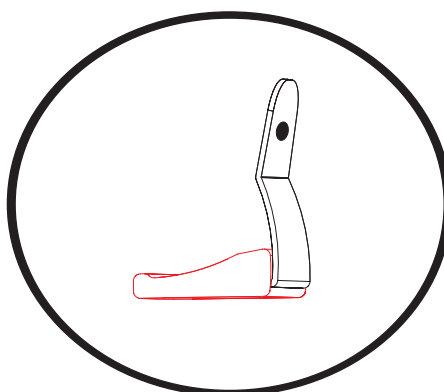
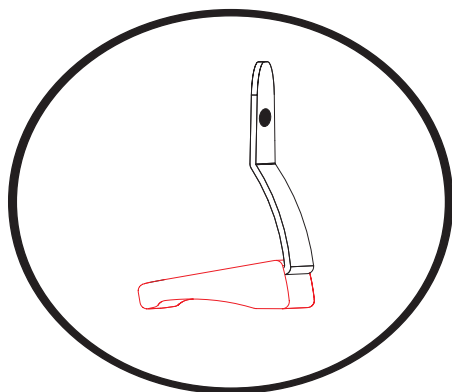

- III. Pour installer les pattes, reliez-les aux insertions filetées qui se trouvent à l'arrière du haut-parleur au moyen des boulons filetés de 1/4 po-20. Prenez garde à ne pas dénuder les filets.

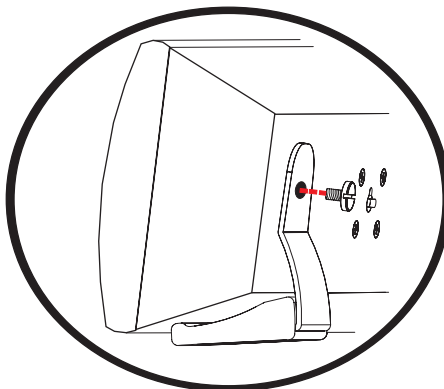

CONNEXION...

Lorsque vous choisissez les câbles dont vous aurez besoin pour relier les haut-parleurs, nous vous conseillons fortement d'utiliser du fil de haut-parleur de calibre 16 au moins pour les raccordements de longueur moyenne et jusqu'au calibre 12 si les câbles mesurent plus de 9 m (30 pi).

Avant de faire une connexion, assurez-vous que votre source audio est désactivée, car cela pourrait causer de graves dommages au matériel ou à votre ouïe.

Les haut-parleurs

- I. Pour assurer une connexion adéquate, veillez à connecter tous les haut-parleurs de votre système de la même manière : La borne rouge ou (+) de l'amplificateur/récepteur à la borne rouge (+) du haut-parleur, la borne noire (–) de l'amplificateur/récepteur à la borne noire (–) du haut-parleur.
- II. Une connexion adéquate garantit que les membranes des haut-parleurs de toutes les voies se déplaceront à l'unisson vers l'avant ou vers l'arrière (« en phase »), plutôt qu'en opposition (« déphasage »).
- III. En suivant les diagrammes de codage de fils ci-dessous, assurez-vous de connecter le même fil d'une paire donnée aux bornes du même code, aux deux extrémités de la connexion.

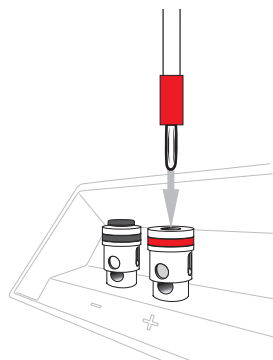
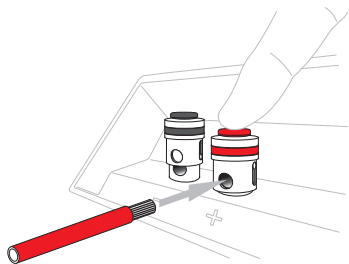

Connexion à fil dénudé

Poussez le dessus de la borne vers le bas pour aligner les deux trous. Insérez le fil dans le trou et relâchez la borne. Cette connexion accepte des fils pouvant aller jusqu'au calibre 8.

Connexion à fiche banane

Enlevez les bouchons des bornes et insérez la fiche banane dans le dessus de la borne.

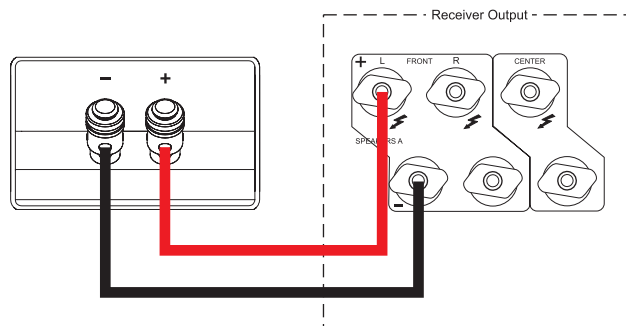

Respectez la polarité correcte des branchements.

Remarque : Les haut-parleurs Imagine W1 et W3 de PSB produisent leur meilleur rendement lorsqu'ils sont combinés à un caisson d'extrêmes graves amplifié. PSB Speakers offre plusieurs modèles de caissons d'extrêmes graves qui conviendront parfaitement à vos haut-parleurs muraux. Pour trouver ces caissons d'extrêmes graves, veuillez visiter www.psbSpeakers.com.

Les grilles

- I. Pour enlever la grille, utilisez l'outil de retrait de la grille et insérez-le dans l'une des perforations.

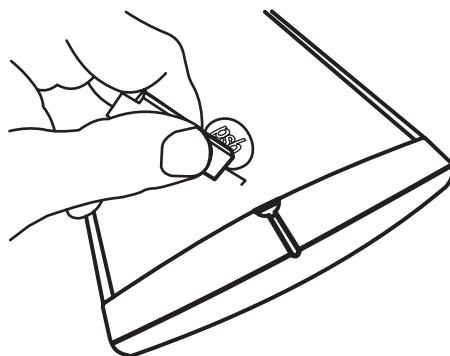

- II. En utilisant une pression légère, insérez le bout de votre doigt dans la coche centrale de l'extrémité soulevée et tirez légèrement sur la grille pour la déloger de la rainure.

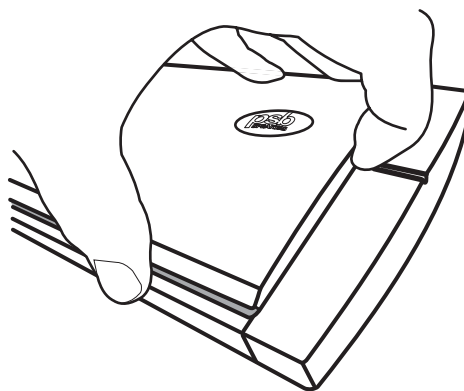

- III. Une fois la grille partiellement soulevée, utilisez vos doigts pour enlever délicatement le reste.
- IV. Pour remettre la grille en place, insérez le bord de la grille dans un des côtés de la rainure, puis continuez à insérer l'autre côté jusqu'à ce que le tout soit bien verrouillé.

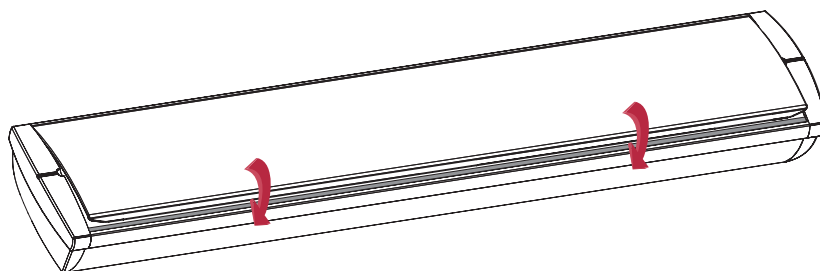

PROTECTION DE VOTRE INVESTISSEMENT

Pour profiter longtemps de vos haut-parleurs PSB, vous devriez respecter leurs limites et éviter les niveaux sonores excessifs lors de la lecture de musique ou de films. Les volumes excessifs sont capables d'endommager tous types de haut-parleurs.

Si vos haut-parleurs sont poussés à des niveaux de volume excessifs, ils peuvent produire des écrêtages qui entraîneront des dommages graves ou permanents. Si vous écoutez vos haut-parleurs à un volume élevé, soyez à l'affût de signes de rudesse, de distorsion dans les médianes et de perte de précision. Si c'est le cas, réduisez immédiatement le volume.

NE TENTEZ JAMAIS DE TESTER LE NIVEAU D'ÉCOUTE MAXIMUM DE VOS HAUT-PARLEURS EN METTANT LE VOLUME AU MAXIMUM!

SOINS ET ENTRETIEN...

Pour un usage sécuritaire, il est essentiel d'entretenir et de nettoyer vos haut-parleurs régulièrement. Cependant, le nettoyage excessif peut causer des dommages et nuire à la longévité du produit. Lorsqu'ils ne sont pas utilisés, évitez de ranger les haut-parleurs dans des endroits où il fait une température extrêmement élevée ou extrêmement basse ou dans des conditions d'humidité élevée, et évitez de les exposer à des liquides.

I. Soins à apporter au boîtier

Les boîtiers PSB sont fabriqués avec des matériaux divers et ont des finitions différentes (ex, placage en bois, vinyle, aluminium anodisé ou fini lustré). Ils doivent donc être traités avec le même soin que l'on apporte à des meubles de finition similaire. Époussetez légèrement avec un linge doux en évitant les matériaux abrasifs qui peuvent causer des dommages permanents au boîtier. Si nécessaire, frottez soigneusement avec un chiffon légèrement imbibé d'un nettoyant à base d'eau pour enlever les taches de souillure les plus importantes.

II. Soins pour éléments et ports (points de connexion)

Lors du nettoyage léger, évitez de toucher le diaphragme des haut-parleurs, car cela pourrait causer des dommages permanents aux haut-parleurs d'aigus et aux éléments. Si un nettoyage plus en profondeur est requis, il est conseillé d'utiliser une brosse à peluches pour le nettoyage des ports.

DÉPANNAGE...

Problème : Distorsion audible

- I. Si un haut-parleur commence à produire de la distorsion ou semble fatigué, vérifiez si jouer à un volume plus faible remédie à la situation.

Problème : Volume faible ou absent

- I. S'il y a peu ou pas de volume, vérifiez si la source audio est sous tension et que le son est réglé à un volume moyen et n'a pas été mis en sourdine.
- II. Si la source audio est effectivement sous tension, vérifiez si la connexion des câbles à la source audio est bonne et que les haut-parleurs sont sécurisés et en phase. Essayez aussi de connecter un autre câble pour voir si cela corrige le problème.

Si vous avez besoin de service, veuillez visiter votre centre de service agréé PSB local, ou le site Web de PSB et faites ouvrir un ticket d'assistance technique dans le salon PSB (<http://www.psbSpeakers.com/lounge>).

Si vous avez déménagé depuis votre achat, le revendeur agréé PSB le plus proche sera en mesure de vous aider. Si le problème persiste, veuillez nous contacter directement et nous fournir le nom du modèle, le numéro de série, la date de l'achat, le nom du vendeur et une description complète du problème.

Nous apprécions votre achat et espérons que ce guide vous aidera à tirer le maximum de la satisfaction exceptionnelle que les systèmes de haut-parleurs PSB peuvent offrir. Nous vous souhaitons de nombreuses années d'excellente écoute !

Protection de l'environnement

Au terme de sa durée de vie, le produit ne doit pas être jeté aux ordures ménagères, mais retourné à un point de collecte pour recyclage des composants électriques et électroniques. Les symboles qui figurent sur le produit, le manuel d'installation et l'emballage attirent l'attention du public sur ce point.



Les matériaux sont réutilisables conformément à leurs marquages respectifs. Grâce au recyclage des matières premières ou à d'autres formes de recyclage de produits usés, vous contribuez de manière significative à protéger notre environnement.

Votre municipalité peut vous indiquer où se trouve le point de collecte le plus proche.

Nous nous remercions de votre achat de notre produit et d'avoir pris le temps de lire ce guide de l'utilisateur. Nous espérons que vous recevrez une satisfaction exceptionnelle de vos haut-parleurs PSB et vous souhaitons de nombreuses années d'écoute agréable.

Du vrai son pour des gens vrais.