

Imagine On-Wall

Benutzerhandbuch

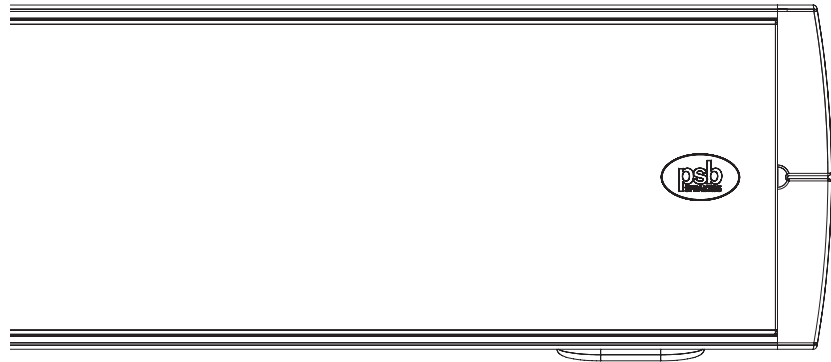

DEUTSCH

Vielen Dank für den Kauf eines Imagine W1 bzw. W3 On-Wall-Lautsprechers von PSB Speakers. Diese hoch entwickelten Lautsprecher mit schmalem Profil wurden für individuelle Heimkinolösungen entwickelt. Diese kompakte Lösung erfasst den Sound Ihrer Musik- und Videosammlungen und bringt sie zum Leben. Die Imagine On-Wall-Lautsprecher bieten kristallklare Intonation sowie eine breite Klangbühne und erwecken Filme und Musik zum Leben.

Imagine W1 und W3 On-Wall-Lautsprecher von PSB Speakers verfügen über eine ausgezeichnete Audioqualität und bieten einen breiten Frequenz- und Dynamikbereich, ein natürliches Klangbild und eine präzise räumliche Abbildung für die heutigen ultra-dünnen Flachbildfernseher in allen Heimkinoanwendungen.

Wir hoffen, dass Sie dieses Benutzerhandbuch lesen werden, damit Sie die Leistung Ihres PSB-Produkts und Ihre Musik optimieren können.

AUSPACKEN...

Die Verpackungsmaterialien dienen zum Schutz der Lautsprecher vor Beschädigung während des Transports. Wenn jedoch sichtbare oder verdeckte Schäden beim Transport auftreten, sollten diese umgehend Ihrem autorisierten PSB-Händler oder der Spedition, die Ihre Lautsprecher geliefert hat, gemeldet werden. Wir empfehlen, alle Verpackungen aufzubewahren, da sie für einen zukünftigen Transport der Lautsprecher erforderlich sein können.

POSITIONIERUNG...

- I. Die W1 und W3 On-Wall-Lautsprecher sind für die Positionierung in allen geschlossenen Räumen konzipiert und können in mehreren Positionen für verschiedene Heimkinoanwendungen platziert werden.
- II. Der Imagine W1 kann entweder vertikal oder horizontal ausgerichtet werden und kann als vorderer linker oder rechter, Center- oder Surround-Kanal-Lautsprecher verwendet werden.

5.1 surround speaker placement

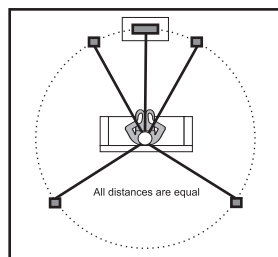

7.1 surround speaker placement

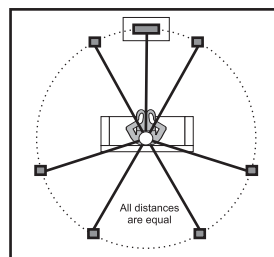

- III. Der Imagine W3 vereint alle Lautsprecher für die vorderen Kanäle, links, rechts und Center, und kann auf einer Tischplatte als Center-Kanal-Lautsprecher für dreidimensionalen Heimkinosound montiert oder aufgestellt werden.

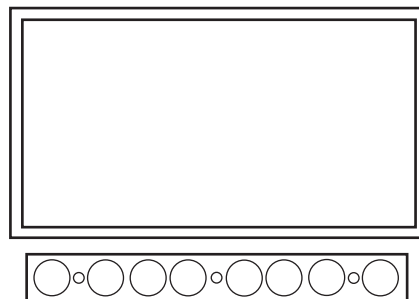

Um detailliertere Informationen über die Positionierung der Lautsprecher zu erhalten, besuchen Sie bitte www.psbSpeakers.com.

INSTALLATION...

Befestigung an der Wand

- I. Alle PSB On-Wall-Lautsprecher werden mit einer speziellen Wandhalterung zur vereinfachten Installation geliefert.

Imagine W1 Wall Bracket



Imagine W3 Wall Bracket

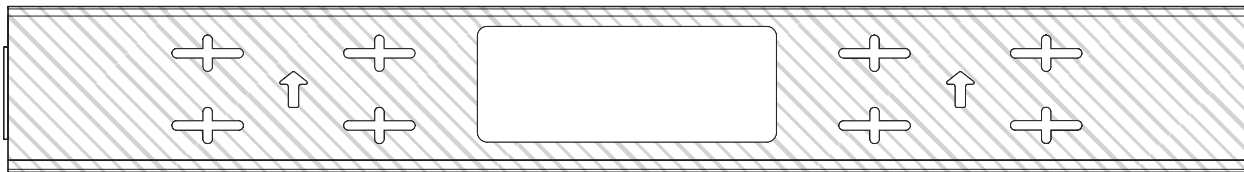

- II. Bei der Wandbefestigung eines Lautsprechers sind bestimmte Werkzeuge und Materialien sowie ein gewisses Maß an Know-how erforderlich. Wenn Leitungen in den Wänden Ihres Hauses versteckt werden sollen, empfehlen wir dringend, einen örtlichen CEDIA-zertifizierten Installateur in Ihrer Nähe zu kontaktieren. CEDIA-zertifizierte Installateure sind auf der Website www.cedia.net aufgeführt.
- III. Für eine erfolgreiche Wandmontage sind die folgenden Werkzeuge erforderlich: Maßband, Bleistift, Wasserwaage, Schrauben, Dübel, Schraubendreher, Bohrmaschine und Bohrer.
- IV. Vor der Befestigung ist es sehr empfehlenswert, die beste Position für die einzelnen On-Wall-Lautsprecher relativ zu Ihrer Hörposition zu bestimmen. Verweisen Sie bitte für die richtige Positionierung an der Wand auf den Abschnitt „Positionierung“ im vorliegenden Benutzerhandbuch.
- V. Stellen Sie sicher, dass sich an den ausgewählten Stellen für die Wandbefestigung keine Strom- oder Wasserleitungen befinden. Stellen Sie sicher, dass der Lautsprecher von umgebenden Strukturen und elektrischen Vorrichtungen und Leitungen entfernt ist.
- VI. Verwenden Sie die mitgelieferte Wandhalterungsschablone und markieren Sie die Position der Vorbohrungen. Bohren Sie jedes Loch für die Befestigungsschrauben (nicht im Lieferumfang enthalten) vor und verwenden Sie die richtigen Befestigungsteile für das spezifische Wandmaterial.
- VII. Wenn hinter der gewählten Stelle kein Ständerprofil vorhanden ist, verwenden Sie Dübel (nicht im Lieferumfang enthalten), um die Halterungsschrauben zu sichern. Folgen Sie den Anweisungen des Dübelherstellers.

Hinweis: Es wird empfohlen, dass Sie für besseren Halt mindestens einen Befestigungspunkt in einem Ständerprofil wählen. Verwenden Sie für das Baumaterial geeignete Befestigungsteile.

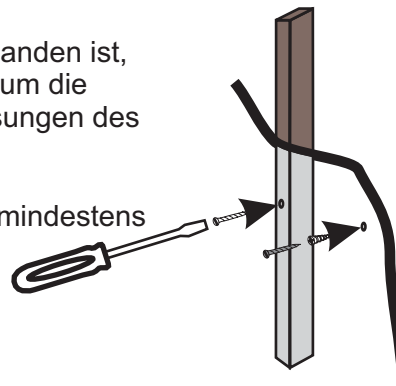

- VIII. Richten Sie beim Imagine W1 die Befestigungsschrauben an der Wandhalterung mit den Befestigungslöchern am Lautsprecher aus. Schieben Sie den Lautsprecher gerade nach unten, damit alle Schraubenköpfe zur sicheren Befestigung in den Löchern einrasten.

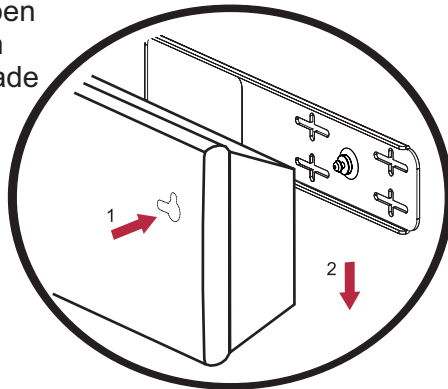

- IX. Passen Sie beim Imagine W3 die konturierte Nut des Lautspeakers in den Befestigungsrand der Halterung.

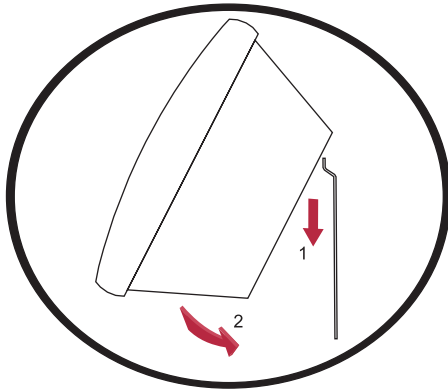

Tischplattenfüße

- I. Mit den mitgelieferten Füßen kann der Lautsprecher auf einer Tischplatte unterhalb des Displays in einer Center-Kanal-Ausrichtung positioniert werden.
- II. Die Gummimanschette an der Metallhalterung ist reversibel. Je nach Installation der Manschette an der Halterung wird der Lautsprecher 90 Grad oder 75 Grad (15 Grad nach hinten geneigt) von der Tischoberfläche positioniert.

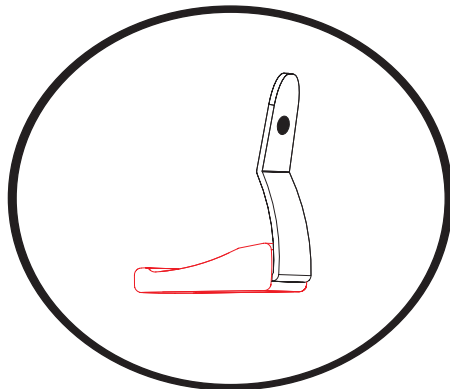
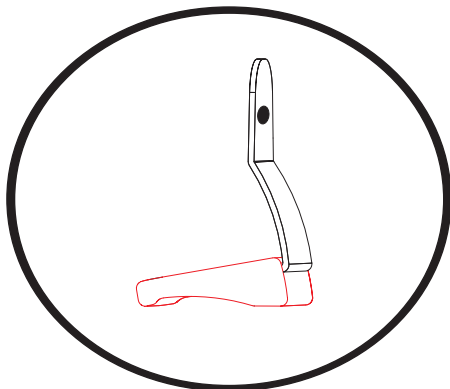

- III. Um die Tischplattenfüße zu installieren, befestigen Sie die Füße mit den mitgelieferten 1/4"-20 Gewindebolzen an den Gewindeeinsätzen auf der Rückseite des Lautspeakers. Achten Sie darauf, das Gewinde nicht zu überdrehen.

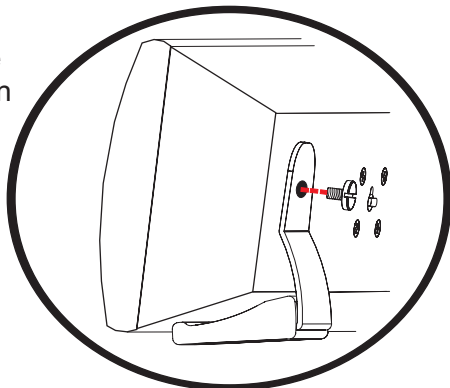

ANSCHLUSS...

Bei der Auswahl der Kabel für den Anschluss der Lautsprecher wird dringend empfohlen, mindestens 16-Gauge-Lautsprecherkabel für normale Kabelstrecken und bis zu 12-Gauge-Lautsprecherkabel für lange Kabelstrecken (über 10 m) zu verwenden.

Stellen Sie vor dem Anschließen sicher, dass Ihre Audioquelle ausgeschaltet ist. Andernfalls können schwerwiegende Schäden am Gerät und/oder Ohrenverletzungen die Folge sein.

Die Lautsprecher

- I. Für einen ordnungsgemäßen Anschluss müssen alle Lautsprecher in Ihrem System auf identische Weise angeschlossen werden: Roter (+) Verstärker/Receiver-Anschluss an roten (+) Lautsprecheranschluss, schwarzer (-) Verstärker/Receiver-Anschluss an schwarzen (-) Lautsprecheranschluss.
- II. Durch einen ordnungsgemäßen Anschluss wird sichergestellt, dass sich die Lautsprechertreibermembrane beider Kanäle zusammen vorwärts und rückwärts („phasengleich“) statt entgegengesetzt („phasenverschoben“) bewegen.
- III. Verwenden Sie die nachstehenden Kabelkodierungsdiagramme und stellen Sie sicher, dass Sie denselben Draht eines Pairs an einen gleichkodierten Anschluss an beiden Enden der Verbindung anschließen.

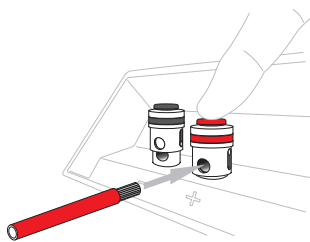

Anschluss mit blankem Draht

Drücken Sie die Oberseite der Anschlussklemme nach unten, um die beiden Löcher auszurichten. Führen Sie den Draht durch das Loch ein und lassen Sie die Anschlussklemme los. Diese Verbindung akzeptiert bis zu 8-Gauge-Draht.

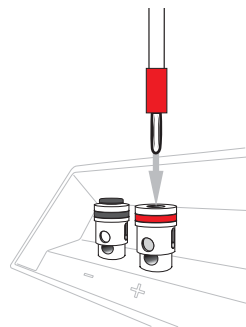

Bananensteckeranschluss

Entfernen Sie die Anschlussklemmenstecker und stecken Sie den Bananenstecker oben in der Anschlussklemme ein.

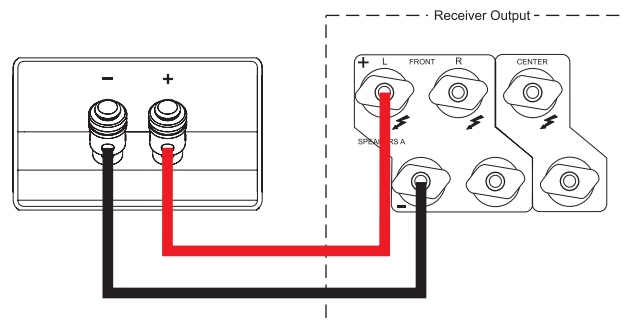

Auf ordnungsgemäße Anschlusspolarität achten

Hinweis: Die PSB Imagine W1 und W3 zeigen die beste Leistung, wenn sie durch eine aktiven Subwoofer ergänzt werden. PSB Speakers bietet eine Reihe von geeigneten Subwoofern für Ihre On-Wall-Lautsprecher. Diese Subwoofer sind unter www.pbspeakers.com aufgeführt.

Die Lautsprechergrills

- I. Um den Lautsprechergrill zu entfernen, führen Sie das mitgelieferte Werkzeug zum Entfernen in eines der perforierten Löcher ein.

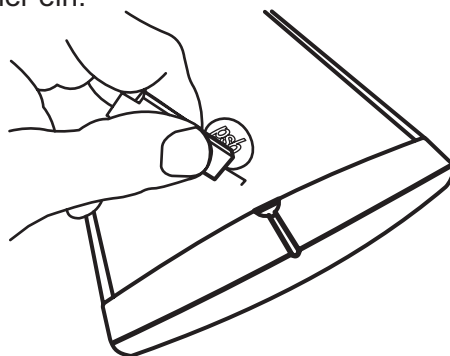

- II. Führen Sie mit sanfter Gewalt Ihre Fingerspitze in die mittlere Kerbe des angehobenen Endes ein und ziehen den Lautsprechergrill etwas nach oben, bis er aus der Nut herausgelöst ist.

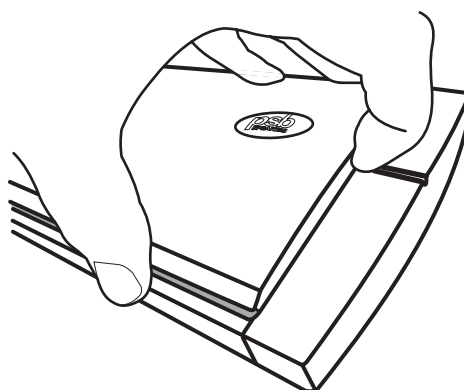

- III. Nachdem der Lautsprechergrill teilweise angehoben wurde, den Rest des Lautsprechergrills vorsichtig mit den Fingern entfernen.
- IV. Um den Lautsprechergrill wieder anzubringen, setzen Sie die Lippe des Lautsprechergrills zuerst in eine Seite der vorgesehenen Nut und dann den Lautsprechergrill in die andere Seite, bis er fest eingerastet ist.

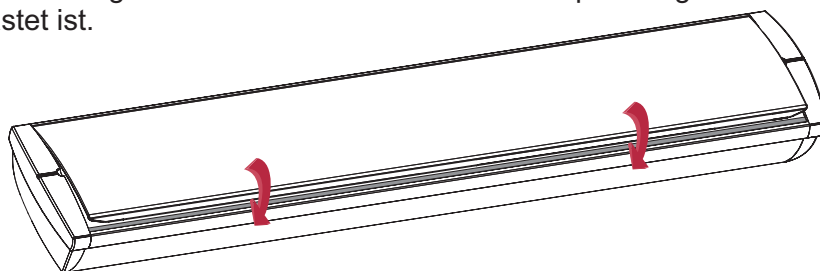

SCHUTZ IHRER INVESTITION

Für lang anhaltende Freude an Ihren PSB-Lautsprechern sollten Sie ihre Grenzen respektieren und zu hohe Lautstärken für die Musik- oder Filmwiedergabe vermeiden. Übermäßige Lautstärkepegel können alle Arten von Lautsprechern beschädigen.

Bei zu hohen Lautstärken kann ein „Clipping“ der Lautsprecher verursacht werden, was zu schweren und/oder bleibenden Schäden führen kann. Wenn Sie die Lautsprecher bei lauter Lautstärke verwenden, achten Sie sorgfältig auf Anzeichen von rauen, verzerrten Mitteltönen und verminderter Präzision - und reduzieren Sie die Lautstärke in diesem Fall sofort.

TESTEN SIE NIEMALS DIE SPITZEN-LAUTSTÄRKEPEGEL DER LAUTSPRECHER, INDEM SIE DIE LAUTSTÄRKE GANZ NACH OBEN DREHEN!

PFLEGE UND REINIGUNG...

Für einen sicheren und hygienischen Einsatz ist es wichtig, die Lautsprecher in regelmäßigen Abständen zu pflegen und zu reinigen. Eine übermäßige Reinigung kann jedoch Schäden verursachen und die Lebensdauer des Produkts beeinträchtigen. Wenn die Lautsprecher nicht verwendet werden, vermeiden Sie die Aufbewahrung in extrem heißen oder kalten Temperaturen und Luftfeuchtigkeit, und vermeiden Sie Kontakt mit Flüssigkeiten.

I. Gehäusepflege

PSB-Gehäuse sind aus verschiedenen Materialien und Oberflächen hergestellt, einschließlich Holz, Vinyl, anodisiertem Aluminium und Hochglanz, und sollten wie Möbel mit ähnlichen Oberflächen behandelt werden. Vorsichtig mit einem weichen Tuch abstauben und scheuernde Materialien vermeiden, die das Gehäuse permanent beschädigen. Falls erforderlich wischen Sie das Gehäuse mit einem mit wasserbasierten Reiniger leicht angefeuchteten Tuch ab, um hartnäckige Verschmutzungen zu entfernen.

II. Pflege der Treiber und Ports

Vermeiden Sie während einer leichten Reinigung, die Lautsprechermembranen zu berühren, da dies bleibende Schäden am Hochtöner bzw. an den Treibern verursachen kann. Wenn eine gründlichere Reinigung erforderlich ist, empfehlen wir die Verwendung einer Fusselbürste, um die Treiber-Ports zu reinigen.

PROBLEMLÖSUNG...

Problem: Hörbare Verzerrung

- I. Wenn sich ein Lautsprecher verzerrt anhört oder Ermüdungserscheinungen zeigt, überprüfen Sie, ob sich dieses Problem bei geringerer Lautstärke löst.

Problem: Kein Sound oder niedrige Lautstärke

- I. Wenn kein Sound oder niedrige Lautstärke zu hören ist, überprüfen Sie, ob die Audioquelle eingeschaltet ist und das Audio auf eine mittlere Lautstärke eingestellt und nicht stummgeschaltet ist.
- II. Wenn die Audioquelle eingeschaltet ist, stellen Sie sicher, dass die Kabelanschlüsse an der Audioquelle und an den Lautsprechern sicher befestigt sind. Schließen Sie ebenfalls ein anderes Kabel an, um zu sehen, ob das Problem damit gelöst wird.

Wenn Sie Service benötigen, besuchen Sie bitte Ihr örtliches autorisiertes PSB-Servicezentrum oder die Website von PSB Speakers und starten Sie ein Support-Ticket in der PSB Lounge (<http://www.psbSpeakers.com/lounge>).

Wenn Sie seit Ihrem Kauf umgezogen sind, kann Ihnen der nächstgelegene autorisierte PSB-Händler helfen. Wenn das Problem nicht gelöst ist, wenden Sie sich bitte unter Angabe des Modellnamens, der Seriennummer, des Kaufdatums, des Händlernamens und einer umfassenden Beschreibung des Problems direkt an uns.

Wir danken Ihnen für Ihren Kauf und hoffen, dass dieses Benutzerhandbuch dazu beiträgt, dass Sie mit dem, was PSB-Lautsprechersysteme zu bieten haben, äußerst zufrieden sein werden. Wir wünschen Ihnen viele Jahre Hörvergnügen!

Umweltschutz

Am Ende seiner Lebensdauer darf dieses Produkt nicht zusammen mit gewöhnlichem Haushaltsmüll entsorgt werden, sondern muss an einer Sammelstelle für die Wiederverwertung elektrischer und elektronischer Geräte abgegeben werden. Hierauf wird auch durch das Symbol auf dem Produkt, im Benutzerhandbuch und auf der Verpackung hingewiesen.



Die Materialien, aus denen das Gerät besteht, können gemäß ihrer Kennzeichnung wiederverwendet werden. Durch die Wiederverwendung und Wiederverwertung von Rohmaterialien oder andere Wiederverwertung von Altgeräten leisten Sie einen wichtigen Beitrag zum Umweltschutz.

Die Adresse der Sammelstelle erfahren Sie von der zuständigen örtlichen Behörde.

Wir bedanken uns für Ihren Kauf unseres Produkts und dass Sie sich die Zeit genommen haben, dieses Benutzerhandbuch zu lesen. Wir hoffen, dass Sie dieses außergewöhnliche Produkt von PSB Speakers genießen werden, und wünschen Ihnen viele Jahre Freude am Zuhören.

Real Sound for Real People.