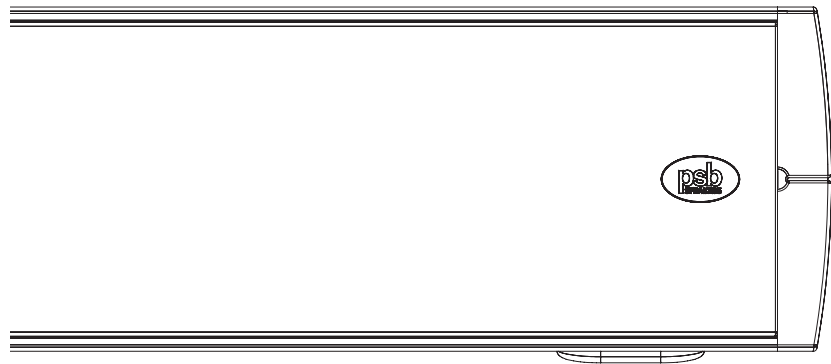


# Imagine On-Wall

## Manuale dell'utente



ITALIANO

**psb**<sup>®</sup>  
SPEAKERS

La ringraziamo per l'acquisto dell'altoparlante a parete Imagine W1 e/o W3 da PBS Speakers, un altoparlante all'avanguardia dal profilo sottile e progettato per una soluzione home theatre personalizzata. Questa soluzione compatta cattura e dà vita all'intera gamma sonora della vostra collezione di musica e video. L'intonazione cristallina e la scena acustica spaziosa degli altoparlanti a parete Imagine danno vita ai film e ai cataloghi musicali.

Frutto di un'eccellenza e ricerca rinomata nella riproduzione audio, gli altoparlanti a parete Imagine W1 e W3 di PBS Speakers assicurano agli attuali televisori a schermo piatto ultra-sottili un'ampia frequenza e gamma dinamica, un bilanciamento dei toni naturale e un'immagine spaziale precisa in tutte le applicazioni home theatre.

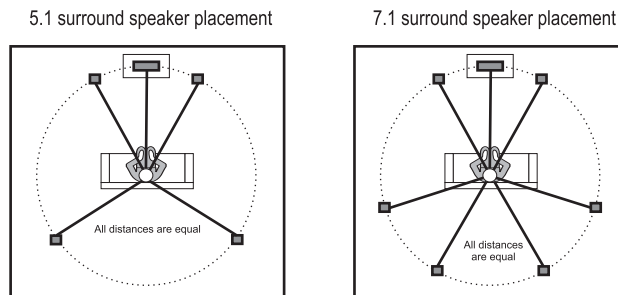
Ci auguriamo che la lettura di questo Manuale dell'utente vi aiuterà ad ottenere il massimo dal vostro prodotto PSB e dalla vostra musica.

## DISIMBALLAGGIO...

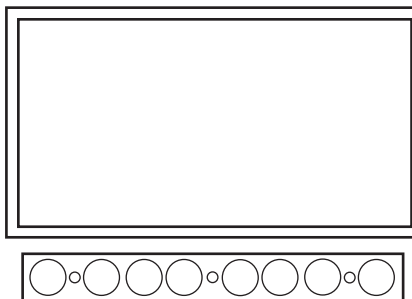
I materiali di imballaggio sono stati studiati per proteggere gli altoparlanti da eventuali danni durante il trasporto, tuttavia, nel caso di danni visibili o occulti nella movimentazione, questi devono essere segnalati immediatamente al proprio rivenditore autorizzato PSB o all'azienda di spedizioni che ha trasportato gli altoparlanti. Si consiglia vivamente di conservare tutti gli imballaggi in quanto potrebbero essere necessari per il futuro trasporto degli altoparlanti.

## POSIZIONAMENTO...

- I. Gli altoparlanti a parete W1 e W3 sono stati progettati per il posizionamento in qualsiasi ambiente interno e si possono collocare in diverse posizioni per varie applicazioni home theatre.
- II. L'Imagine W1 può essere orientato in senso verticale oppure orizzontale e può essere utilizzato come altoparlante anteriore sinistro, destro o centrale oppure come diffusore per il canale surround.



- III. L'Imagine W3 riunisce insieme tutti i gli altoparlanti dei canali anteriori: sinistro, destro e centrale e può essere montato o piazzato sopra un tavolo come un diffusore per il canale centrale per un suono home theatre tridimensionale.



Per informazioni più dettagliate sul posizionamento degli altoparlanti, visitare il sito [www.pbspeakers.com](http://www.pbspeakers.com)

## INSTALLAZIONE...

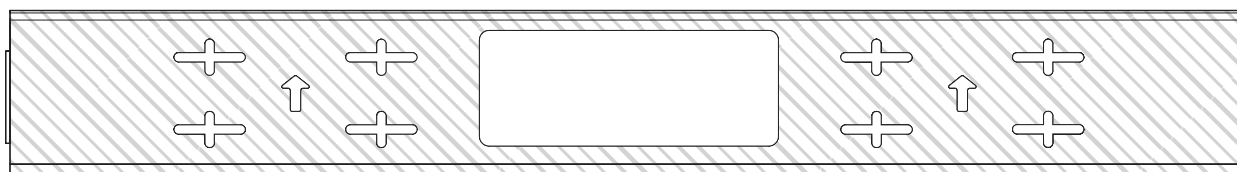
### Montaggio a parete

- I. Tutti gli altoparlanti PSB a parete sono forniti con una staffa speciale per facilitare il montaggio sulla parete.

Image W1 Wall Bracket

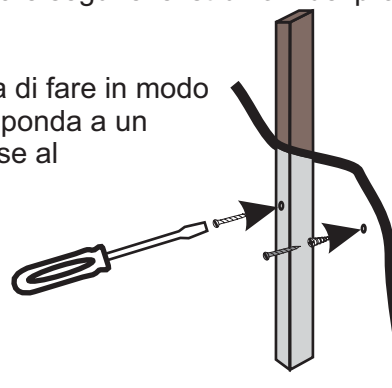


Image W3 Wall Bracket

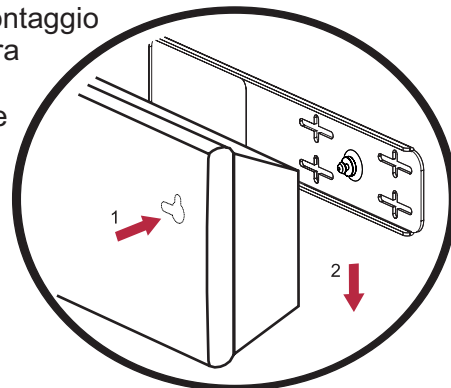


- II. Il montaggio a parete di un altoparlante richiede certi utensili e materiali oltre a un po' di esperienza. Per esempio, se i fili vanno nascosti dentro le pareti di casa, suggeriamo vivamente di consultare un installatore nella propria zona munito di certificazione CEDIA. Per trovare un installatore con certificazione CEDIA, visitare il sito [www.cedia.net](http://www.cedia.net)
- III. Per il corretto montaggio a parete, occorrono i seguenti attrezzi: metro, matita, livella, viti, tasselli, cacciaviti, trapano elettrico e punte.
- IV. Prima del montaggio si consiglia vivamente di determinare la migliore posizione di ciascun altoparlante a parete in base alla posizione di ascolto. Per il corretto posizionamento sulla parete, consultare la sezione "Posizionamento" di questo manuale dell'utente.
- V. Accertarsi che le posizioni prescelte sulla parete non celino fili elettrici o tubi idraulici. Verificare che gli altoparlanti non interferiscano con le strutture poste nelle vicinanze o con prese e fili elettrici.
- VI. Servendosi della sagoma in dotazione, contrassegnare la posizione dei fori pilota e trapanare ciascun foro per le viti di montaggio (non fornite) servendosi della punta da trapano idonea per il materiale specifico della parete.
- VII. Nel caso di una parete di cartongesso, in mancanza di un montante dietro la posizione prescelta, servirsi di tasselli (non forniti) per fissare le viti della staffa e seguire le istruzioni del produttore dei tasselli.

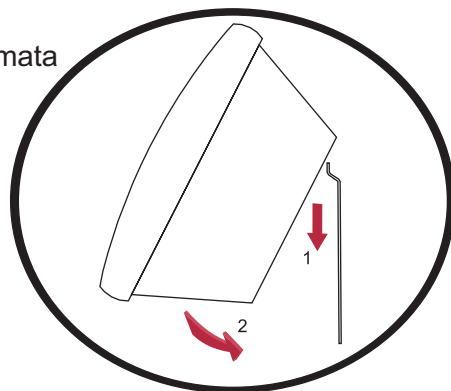
Nota: Per ottenere un'installazione più solida, si consiglia di fare in modo che almeno uno dei punti di montaggio della staffa corrisponda a un montante. Utilizzare gli articoli di ferramenta idonei in base al materiale della parete.



- VIII. Per l'Image W1, allineare ciascuna vite di montaggio della staffa di montaggio a parete con la fessura corrispondente dell'altoparlante e lasciare scivolare l'altoparlante verso il basso fino a che la testa di ciascuna vite non si infili e rimanga bloccata nella fessura; ciò assicura un montaggio sicuro.

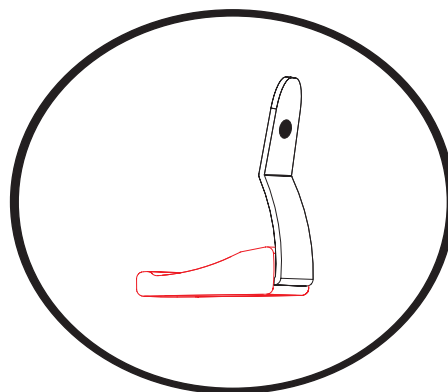
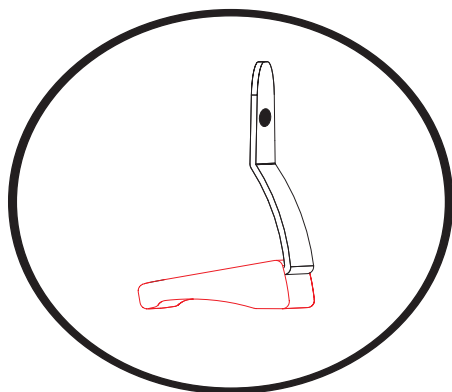


- IX. Per l'Image W3, inserire la scanalatura sagomata dell'altoparlante nel bordo di montaggio della staffa.

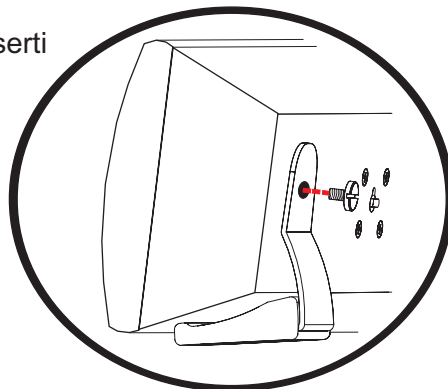


### Piedini da tavolo

- I. I piedini in dotazione consentono di collocare l'altoparlante su un tavolo, sotto allo schermo, con un orientamento da canale centrale.
- II. Il guscio protettivo di gomma sulla staffa di metallo è reversibile. In base alla modalità di montaggio del guscio sulla staffa, l'altoparlante risulterà inclinato a 90 gradi o a 75 gradi (inclinato indietro di 15 gradi) rispetto alla superficie del tavolo.



- III. Per installare i piedini da tavolo, fissarli agli inserti filettati, presenti sul retro dell'altoparlante, servendosi dei bulloni filettati da 1/4"-20 forniti in dotazione. Fare attenzione a non spanare le filettature.



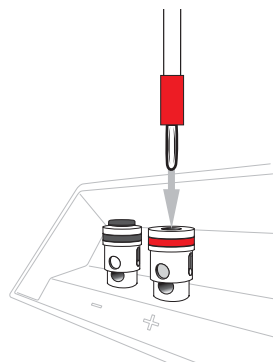
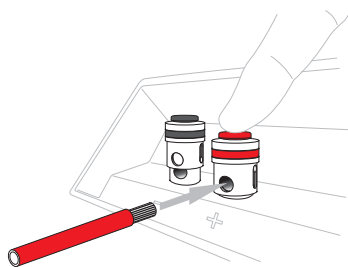
## COLLEGAMENTO...

Per la selezione di un cavo per il collegamento degli altoparlanti, si consiglia vivamente di usare un cavo per altoparlanti da almeno 16 Gauge per una lunghezza normale, e fino a 12 Gauge per lunghezze superiori a 10 metri.

Prima di eseguire un collegamento, verificare che la sorgente audio sia spenta per evitare la possibilità di gravi danni alle apparecchiature e/o all'udito.

### Gli altoparlanti

- I. Per un collegamento ben riuscito, ricordarsi di collegare tutti gli altoparlanti presenti nel sistema allo stesso modo: Dal terminale rosso o (+) dell'amplificatore/sintonizzatore al terminale rosso (+) dell'altoparlante e dal terminale nero o (-) dell'amplificatore/sintonizzatore al terminale nero (-) dell'altoparlante.
- II. Un collegamento corretto fa sì che il trasduttore dell'altoparlante su entrambi i canali si sposti in avanti e indietro "in fase" piuttosto che in direzione opposta "fuori fase".
- I. Servendosi dei seguenti schemi di collegamento, assicurarsi di aver collegato lo stesso cavo di una coppia al terminale corrispondente su entrambi i lati del collegamento.

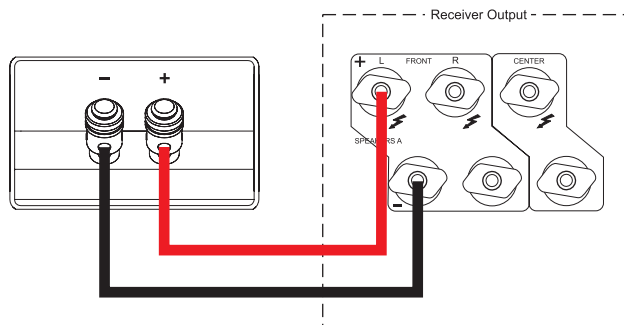


#### Connessione a filo nudo

Premere in giù i morsetti serrafilo fino ad allineare i due fori. Inserire il cavo attraverso il foro e rilasciare i morsetti. Questo collegamento accetta cavi fino a 8 Gauge.

#### Spinotto a banana

Rimuovere i tappi dai morsetti e inserire lo spinotto a banana in cima agli stessi.

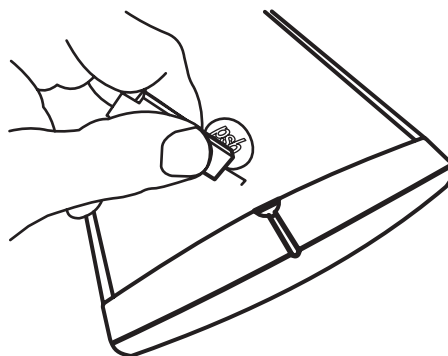


**Rispettare la polarità del collegamento**

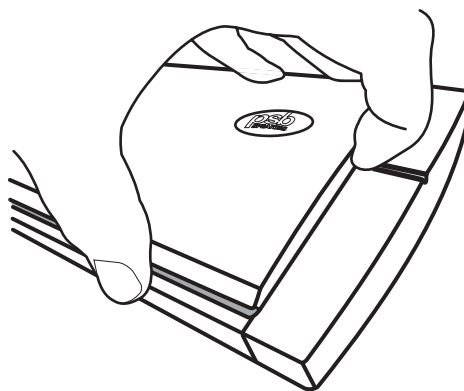
Nota: I PSB Imagine W1 e W3 danno le prestazioni migliori se integrati da un subwoofer attivo. PSB Speakers offre diversi subwoofer adatti all'accoppiamento con gli altoparlanti a parete. Per cercare questi subwoofer, visitare il sito [www.psbSpeakers.com](http://www.psbSpeakers.com)

## Le griglie

- I. Per rimuovere la griglia, servirsi dello strumento apposito fornito in dotazione e inserirlo in uno dei fori.

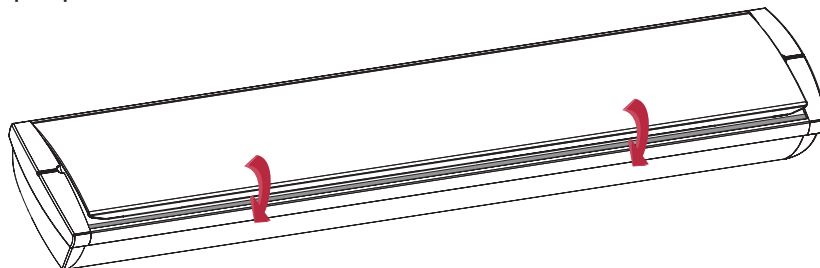


- II. Esercitando una pressione delicata, inserire la punta del dito nella tacca centrale dell'estremità sollevata e tirare leggermente verso l'alto sulla griglia fino a staccarla dalla scanalatura.



- III. Dopo avere sollevato parzialmente la griglia, usare le dita per rimuovere delicatamente la parte restante.

- IV. Per rimontare la griglia, inserire la linguetta della griglia prima in un lato della scanalatura fornita a questo scopo, poi continuare a inserire l'altro lato fino ad averla fissata saldamente al suo posto.



## COME PROTEGGERE IL VOSTRO INVESTIMENTO

Per usufruire a lungo degli altoparlanti PBS è necessario rispettarne i limiti ed evitare livelli acustici eccessivi nell'ascolto della musica o nella riproduzione di video. Livelli di volume troppo elevati possono danneggiare tutti i tipi di altoparlante.

Se gli altoparlanti vengono spinti a livelli di volume eccessivi, potrebbero arrivare all'effetto "clipping" che può produrre lesioni gravi e/o permanenti. Se gli altoparlanti vengono usati a livelli acustici elevati, prestare particolare attenzione a qualsiasi segno di distorsione nella fascia media o di diminuzione di intelligibilità; in presenza di questi difetti, abbassare immediatamente il volume.

**NON PROVARE MAI IL LIVELLO MASSIMO DI ASCOLTO DEGLI ALTOPARLANTI PORTANDO IL VOLUME AL MASSIMO!**

## MANUTENZIONE E PULIZIA...

Per un uso sicuro è essenziale effettuare la manutenzione e pulizia periodica degli altoparlanti. Tuttavia, una pulizia eccessiva può causare danni e compromettere la longevità del prodotto. Se non utilizzati, evitare di conservarli in un ambiente troppo caldo, freddo o umido ed evitare l'esposizione a liquidi.

### I. Cura del mobile

I mobili PSB sono realizzati a partire da materiali diversi e presentano diversi tipi di finitura, tra cui impiallacciate di legno, vinile, alluminio anodizzato e lucide e vanno trattati con la stessa cura con cui trattereste finiture simili sui mobili. Spolverare delicatamente con un panno morbido ed evitare i materiali abrasivi che potrebbero causare danni permanenti al mobile. Se necessario, strofinare attentamente con un panno leggermente inumidito di un detergente a base di acqua per rimuovere lo sporco pesante.

### II. Manutenzione dei trasduttori e delle porte

Durante la pulizia delicata, evitare di toccare i diaframmi in quanto potrebbero risultarne danni permanenti ai tweeter e/o ai trasduttori. Se fosse necessaria una pulizia più approfondita, suggeriamo l'uso di una spazzola per pulire le porte dei trasduttori.

## RISOLUZIONE DEI PROBLEMI...

*Problema: Distorsione avvertibile*

- I. Se un altoparlante inizia a produrre un suono distorto o affaticato, verificare se abbassando il volume l'inconveniente si risolve.

*Problema: Volume basso o nessun audio*

- I. Nel caso di una riproduzione assente o con volume troppo basso, verificare che la sorgente audio sia accesa, che il volume sia stato impostato su un livello medio e che non sia stato silenziato.
- II. Se la sorgente audio è effettivamente accesa, controllare e assicurarsi che i cavi che collegano la sorgente audio agli altoparlanti siano ben fissati e si trovino "in fase". Inoltre, provare a collegare un cavo diverso per vedere se ciò risolve l'inconveniente.

Se fosse necessario ricorrere al servizio di assistenza, visitare il locale centro di assistenza autorizzato PSB o il nostro sito Web PSB Speakers e aprire una richiesta (ticket) di supporto nel PSB Lounge ([www.pbspeakers.com/lounge](http://www.pbspeakers.com/lounge)).

Nel caso di trasloco dopo l'acquisto, il rivenditore autorizzato PSB più vicino sarà in grado di fornire l'assistenza del caso. Se il problema non viene risolto, si prega di contattarci direttamente e fornire il nome del modello, il numero di serie, la data di acquisto, il nome del rivenditore e una completa descrizione dettagliata del problema.

Apprezziamo il Suo acquisto e ci auguriamo che questo manuale dell'utente possa facilitare la piena soddisfazione che i sistemi PSB Speakers sono in grado di offrire. Le auguriamo diversi anni di ascolto piacevole!

## **Tutela ambientale**

Al termine del ciclo di vita utile, il prodotto non va smaltito con i rifiuti domestici, ma deve essere consegnato ad un punto di raccolta che provvede al riciclaggio dei dispositivi elettrici ed elettronici. Tale necessità è evidenziata anche dal simbolo presente sul prodotto, sull'imballaggio e nel manuale di istruzioni.



I materiali possono essere riutilizzati secondo i loro contrassegni. Attraverso il riutilizzo, il riciclaggio di materie prime o altre forme di smaltimento di vecchi prodotti, si fornisce un contributo importante alla protezione dell'ambiente.

Il Suo ufficio amministrativo locale può offrire consigli circa il punto di smaltimento dei rifiuti.

La ringraziamo per l'acquisto del nostro prodotto e per aver dedicato il tempo necessario a leggere questo manuale. Ci auguriamo che la soddisfazione eccezionale offerta da PSB Speakers sia di Suo gradimento e Le augurano molti anni di piacevole ascolto.

**Suono vero per persone vere.**