

Imagine On-Wall

Guía del Propietario

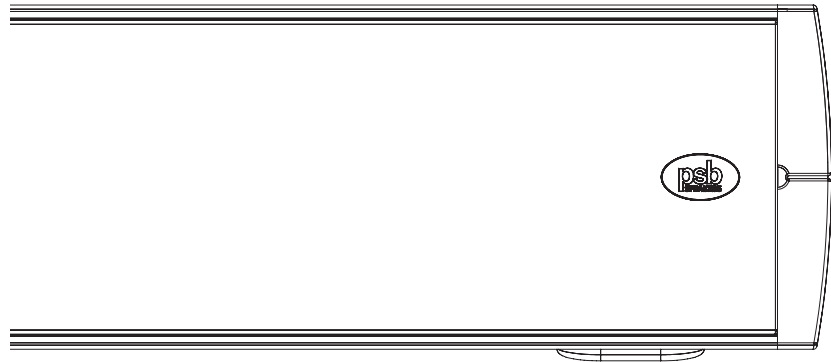

Gracias por adquirir el altavoz de pared modelo Imagine W1 y/o W3 de PSB Speakers, de diseño muy avanzado y perfil estilizado para una solución personalizada de cine en casa. Esta solución compacta captura y da vida a todos los sonidos de sus colecciones de música y video. Los altavoces de pared Imagine crean un sonido nítido y un amplio entorno de sonido en el que cobran vida las películas y los catálogos de música.

Los altavoces de pared Imagine W1 y W3 de PSB Speakers cuentan con un diseño de investigación y excelencia de audio muy aclamado que proporciona un intervalo dinámico y amplia frecuencia, equilibrio natural de tonos e imagen espacial precisa para los televisores actuales de pantalla plana ultradelgada en todas las aplicaciones de cine en casa.

Le recomendamos leer la información completa de este Manual del propietario para estar seguro de obtener el mejor funcionamiento de su producto PSB y de su música.

DESEMBALAJE

Los materiales de embalaje están diseñados para proteger los altavoces contra daños durante el transporte. No obstante, si ocurren daños visibles u ocultos debido al manejo, debe informar de ello lo antes posible a su distribuidor PSB autorizado, o a la empresa de expediciones de la que recibió sus altavoces. Recomendamos especialmente que conserve todo el embalaje porque puede ser necesario para transportar los altavoces más adelante.

COLOCACIÓN

- I. Los altavoces de pared W1 y W3 están diseñados para colocarse en todo tipo de entorno interior y en muchas posiciones para las diversas aplicaciones de cine en casa.
- II. El modelo Imagine W1 puede orientarse vertical u horizontalmente, y emplearse como altavoz de canal frontal izquierdo o derecho, central o envolvente.

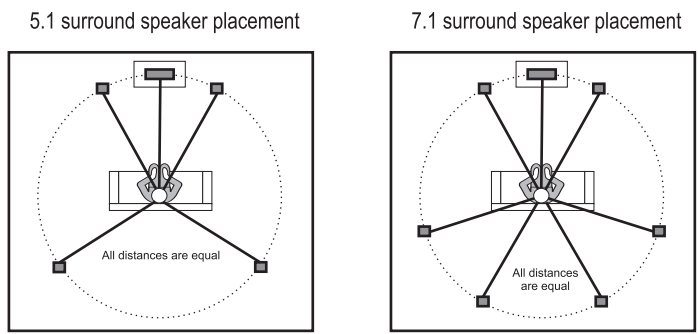

- III. El modelo Imagine W3 combina todos los altavoces de canal frontal, izquierdo, derecho y central, y puede montarse o colocarse sobre una mesa como altavoz de canal central para sonido tridimensional de cine en casa.

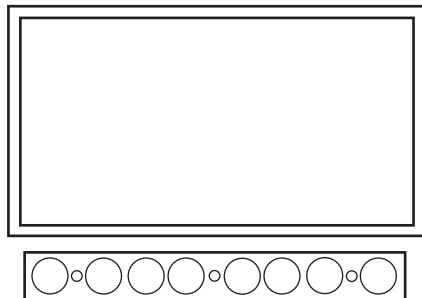

Si desea obtener información más detallada acerca de la colocación de los altavoces, visite www.psbSpeakers.com.

INSTALACIÓN

Montaje en pared

- I. Todos los altavoces PSB Speakers de pared incluyen un soporte a la medida para montaje en pared que facilita la instalación.

Imagine W1 Wall Bracket



Imagine W3 Wall Bracket

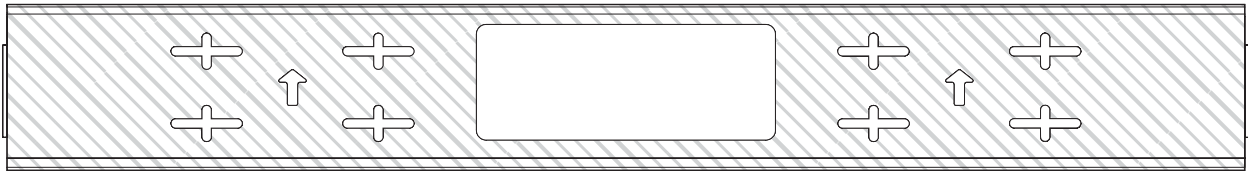

- II. Para montar un altavoz de pared se necesitan algunas herramientas y materiales, así como cierto nivel de experiencia. Por ejemplo, si los cables deben quedar ocultos en las paredes de su casa, sugerimos que consulte con un instalador local con certificación CEDIA. Para buscar un instalador con certificación CEDIA, visite www.cedia.net.
- III. Para hacer un buen montaje en pared, se necesitan estas herramientas: cinta de medir, lápiz, nivel, tornillos, anclajes, destornilladores, taladro eléctrico y brocas.
- IV. Antes del montaje, se recomienda que determine la mejor ubicación para cada altavoz de pared en relación con el lugar donde escucha el sonido. Para decidir el lugar adecuado en la pared, consulte la sección "Colocación" en esta guía del propietario.
- V. Asegúrese de que las ubicaciones seleccionadas para el montaje en la pared no oculten cableado eléctrico ni tuberías hidráulicas. Verifique que el altavoz no coincida con estructuras físicas ni con aparatos y cableado eléctricos cercanos.
- VI. Con la plantilla para el soporte de pared que se incluye, marque la ubicación de los agujeros piloto y haga una perforación previa de cada agujero para los tornillos de montaje (no incluidos) empleando las herramientas de montaje correctas para el material específico de la pared.
- VII. Si no hay ningún poste detrás del lugar seleccionado, use los anclajes de pared (no incluidos) para asegurar los tornillos del soporte, y siga las instrucciones del fabricante de los anclajes de pared.

Nota: para una instalación más firme, se recomienda que al menos uno de los puntos de montaje esté sujeto a un poste. Use la herramienta apropiada según el material de construcción.

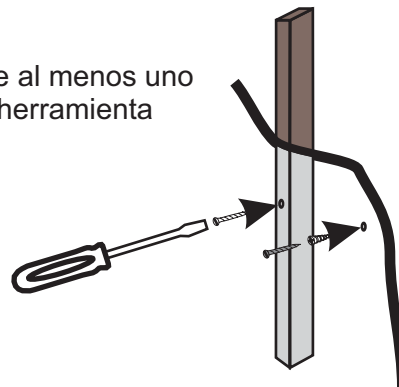

- VIII. Para un montaje seguro del modelo Imagine W1, alinee cada tornillo de montaje del soporte de pared con las ranuras para tornillo del altavoz, y deje que el altavoz se deslice hacia abajo para que cada ranura se asiente y se fije en la cabeza de un tornillo.

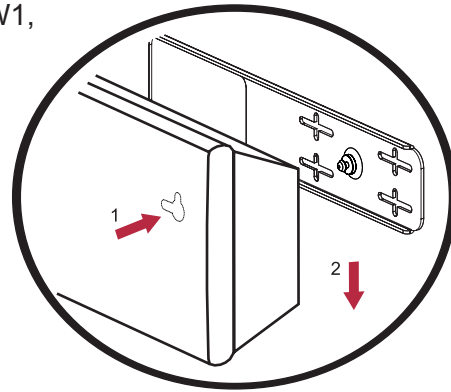

- IX. Para el modelo Imagine W3, ajuste el contorno de la ranura del altavoz en el borde de montaje del soporte.

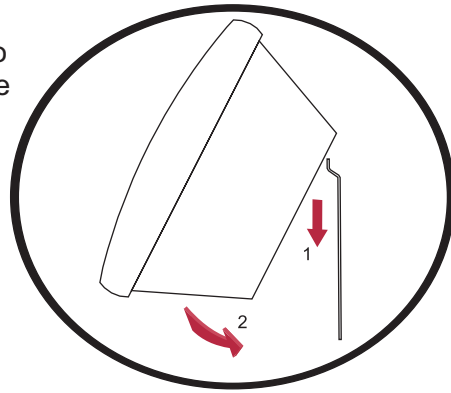

Soportes para mesa

- I. Los soportes que se incluyen permiten colocar el altavoz en la superficie de una mesa debajo de la pantalla con una orientación de canal central.
- II. La cubierta de hule del soporte metálico es reversible. Según el lado en que instale la cubierta sobre el soporte, el altavoz quedará colocado a 90 grados o a 75 grados (con una inclinación de 15 grados hacia atrás) con respecto a la superficie de la mesa.

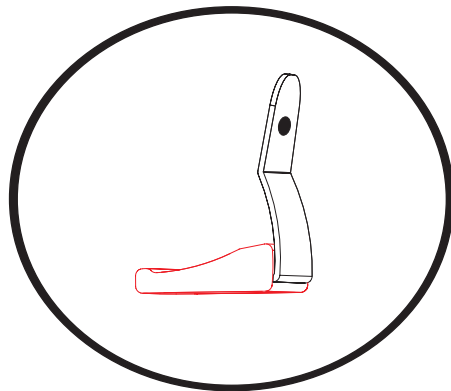
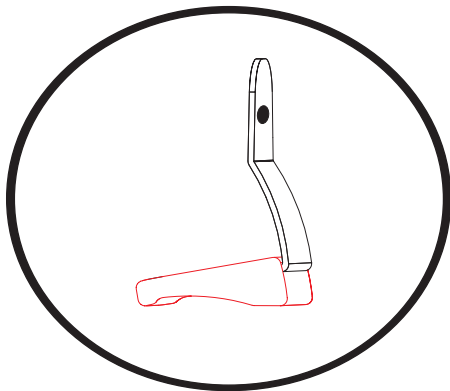

- III. Para instalar los soportes para mesa, fije los soportes a las terminales roscadas en la parte posterior del altavoz con las tuercas roscadas de 1/4"-20 que se incluyen. Tenga cuidado para no dañar el roscado.

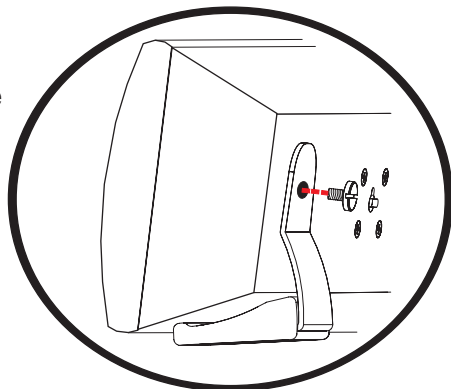

CONEXIÓN

Al seleccionar el cable de conexión de los altavoces, se recomienda un cable para altavoz calibre 16 como mínimo para longitudes normales, y calibre 12 como máximo para longitudes de más de 30 pies (9 metros).

Antes de hacer una conexión, verifique que su fuente de audio esté apagada para evitar daños graves al equipo o al oído.

Altavoces

- I. Para una conexión correcta, verifique que todos los altavoces en su sistema estén conectados de manera idéntica: terminal de amplificador/receptor roja o (+) a terminal de altavoz roja (+); terminal de amplificador/receptor negra (-) a terminal de altavoz negra (-).
- II. Una conexión correcta garantiza que cada cono de altavoz en ambos canales se muevan juntos hacia adelante y hacia atrás (“en fase”) y no en sentidos contrarios (“fuera de fase”).
- III. Con los siguientes diagramas de codificación del cableado, asegúrese de conectar el mismo cable de un par determinado a la terminal de codificación similar en ambos extremos de la conexión.

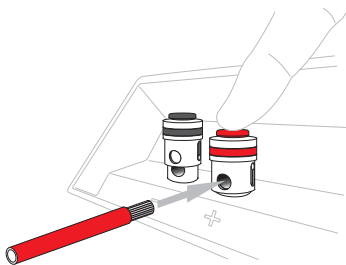

Conexión de alambre desnudo

Presione hacia abajo la parte superior del poste de conexión para alinearlos con ambos agujeros. Inserte el cable por el agujero y suelte el poste de conexión. Esta conexión acepta un cable calibre 8 como máximo.

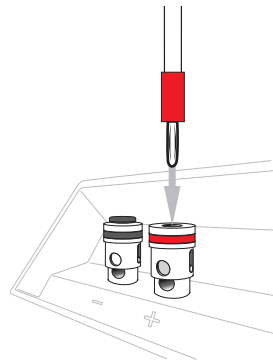

Conexión con clavija banana

Quite las clavijas del poste de conexión e inserte la clavija banana en la parte superior del poste.

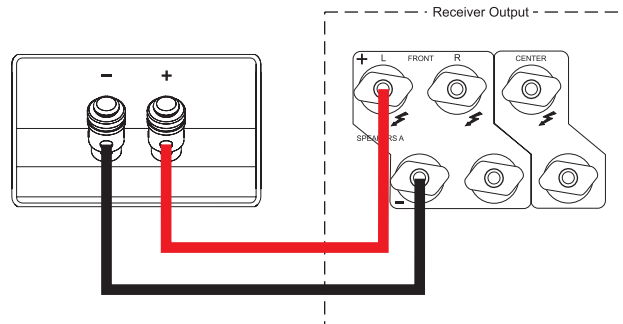

Siga la polaridad correcta de la conexión

Nota: los modelos Imagine W1 y W3 de PSB funcionan mejor cuando se complementan con un subwoofer activo. Los altavoces PSB Speakers ofrecen varios subwoofers adecuados para complementar sus altavoces de pared. Para buscar los subwoofers apropiados, visite www.psbSpeakers.com.

Rejillas

- I. Para quitar la rejilla, use la herramienta apropiada para ello que se incluye e insértela en uno de los agujeros perforados.

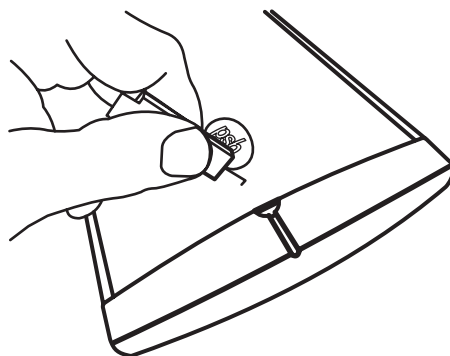

- II. Con fuerza leve, coloque la punta del dedo en la muesca central del extremo levantado y jale un poco hacia arriba la rejilla hasta que se desprenda de la ranura.

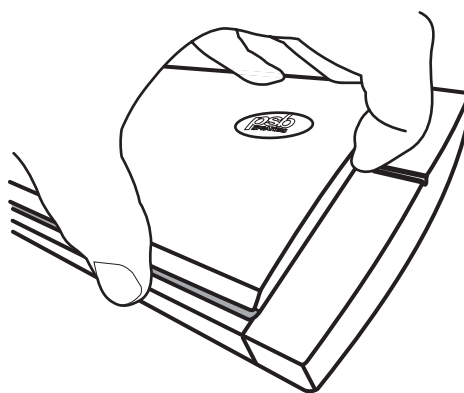

- III. Cuando la rejilla esté parcialmente levantada, use los dedos para sacar con cuidado el resto de la rejilla.

- IV. Para volver a colocar la rejilla, coloque el borde de ésta primero en una de las ranuras laterales y luego en el otro lado hasta que la rejilla esté fija y segura en su lugar.



PROTECCIÓN DE SU INVERSIÓN

Para disfrutar sus altavoces PSB por mucho tiempo, debe respetar sus límites y evitar volúmenes de sonido excesivos al reproducir música o películas. Los niveles excesivos de volumen pueden dañar todo tipo de altavoces.

Si se fuerza la operación de los altavoces a niveles de sonido excesivos, podrían llegar al “recorte”, lo que podría causar daños graves o permanentes. Si escucha los altavoces a niveles altos de volumen, preste atención a cualquier señal de sonido de nivel medio distorsionado o estridente y de menor precisión. Si detecta esta señal, baje el volumen de inmediato.

NUNCA PRUEBE LOS NIVELES DE SONIDO PICO DE LOS ALTAVOCES SUBIENDO EL VOLUMEN AL MÁXIMO.

CUIDADO Y LIMPIEZA

Para un y seguro, es esencial mantener y limpiar periódicamente los altavoces. No obstante, la limpieza excesiva puede causar daño y afectar la duración de la vida útil del producto. Cuando no use los altavoces, evite guardarlos en condiciones extremas de calor, frío y humedad, y no los exponga a líquidos.

I. Cuidado de la caja

Las cajas de PSB se fabrican con materiales y acabados diversos, entre otros, madera, vinilo, aluminio anodizado y pintura brillante, y deben tratarse con el mismo cuidado que los acabados similares en muebles. Limpie el polvo cuidadosamente con un paño suave y evite usar materiales abrasivos que puedan causar daños permanentes en la caja. En caso necesario, limpie con cuidado con un paño ligeramente humedecido con una solución limpiadora a base de agua para eliminar la suciedad.

II. Cuidado de los transductores y los puertos

Durante la limpieza, evite tocar los diagramas del altavoz porque el contacto podría dañar permanentemente el tweeter o los transductores, o ambos. Si se necesita una limpieza más a fondo, sugerimos el uso de un cepillo suave para limpiar los puertos de los transductores.

SOLUCIÓN DE PROBLEMAS

Problema: distorsión del sonido

- I. Si un altavoz empieza a tener un sonido distorsionado o lento, revíselo y vea si el problema se soluciona al hacerlo funcionar con un nivel de volumen más bajo.

Problema: volumen de salida bajo o sin volumen

- I. Si el nivel de volumen de salida es bajo o no hay volumen, verifique que la fuente de audio esté encendida (ON) y que el nivel de volumen sea mediano, no en el modo de silencio (MUTE).
- II. Si la fuente de audio está encendida, revise y compruebe que las conexiones del cable a la fuente de audio y los altavoces sean seguras y estén “en fase”. También, conecte otro cable para ver si esto resuelve el problema.

Si necesita reparaciones, visite el centro de servicios PSB local autorizado o nuestro sitio web PSB Speakers, y abra una solicitud de servicio en el PSB Lounge (<http://www.psbSpeakers.com/lounge>).

Si usted cambió de domicilio desde que hizo la compra, el distribuidor PSB autorizado más cercano podrá atenderle. Si el problema no se resuelve, contacte con nosotros directamente y proporcione el nombre del modelo, número de serie, fecha de compra, nombre del distribuidor y una descripción detallada del problema.

Agradecemos su compra, y esperamos que esta guía del propietario le ayude a disfrutar la satisfacción excepcional que ofrecen los sistemas de altavoces PSB. ¡Le deseamos que disfrute del sonido muchos años!

Protección del medio ambiente

Al final de su vida útil, no se debe desechar este producto junto con los residuos habituales del hogar, sino que debe ser devuelto a un punto de recolección para el reciclaje de equipos eléctricos y electrónicos. Así lo señalan los símbolos en el producto, el manual del propietario y el embalaje.



Los materiales pueden ser reutilizados de acuerdo con los símbolos. Mediante la reutilización, el reciclado de materias primas u otras formas de reciclaje de productos viejos, usted hace una importante contribución a la protección del medio ambiente.

Su representante o ayuntamiento local le pueden indicar dónde se encuentra el lugar para este tipo de desechos.

Agradecemos su compra de nuestro producto y el tiempo dedicado a leer esta Guía del propietario. Esperamos que disfrute de la satisfacción excepcional que ofrecen los altavoces de PSB Speakers, y le deseamos muchos años de excelente sonido.

Sonido real para personas reales.