



# Music for You

Auriculares circumaurales  
Guía del propietario

ESPAÑOL

**psb**<sup>®</sup>  
SPEAKERS

## Introducción

Gracias por adquirir un par de auriculares M4U de PSB Speakers. Estos son unos cascos muy avanzados que reproducen fielmente todo el sonido de sus colecciones de música y vídeo, y lo ponen en su espacio personal. Estos auriculares de alta fidelidad producen una dinámica musical natural y con una distribución espacial precisa, lo que le llevará más cerca de su música preferida.

Derivan de más de 40 años de excelencia e investigación de audio, y ofrecen una inigualada calidad de sonido, comodidad para el uso cotidiano y se pliegan fácilmente para que los aficionados y profesionales puedan llevarlos a todas partes. Gracias a la calidad de sonido natural de PSB y su elegante diseño ergonómico, usted puede disfrutar de un “auditorio personal” que le acompañará dondequiera.

## Información sobre seguridad

Le recomendamos leer esta Guía del propietario completa para asegurarse de que obtiene el máximo de su producto PSB y de la música.

Este dispositivo cumple con la Parte 15 de las reglamentaciones de la FCC. Su funcionamiento está sujeto a las siguientes dos condiciones: (1) este dispositivo no debe causar ninguna interferencia perjudicial, y (2) este dispositivo debe aceptar cualquier interferencia recibida, incluida la que puede causar un funcionamiento no deseado.



### Directrices de la OSHA para los límites de exposición al ruido

La Administración de Salud y Seguridad Ocupacional estadounidense (OSHA, por su sigla en inglés) ha emitido recomendaciones de uso de auriculares para la exposición máxima diaria y niveles de presión sonora [medidos en decibeles (dB)]. Un decibel es una medida de sonido que aumenta exponencialmente con el volumen. Por ejemplo, una conversación se efectúa típicamente a unos 60 dB, y un concierto de rock en un estadio suele llegar a unos 110 dB.

Nivel de presión sonora máxima recomendada para uso diario (véase el *gráfico 1* a continuación):

Gráfico 1	90dB	8 horas	95dB	4 horas	100dB	2 horas
	105dB	1 hora	110dB	30 minutos	115dB	15 minutos
	120dB	Evítese porque puede producir lesiones				

## ADVERTENCIA

- *Usted puede no escuchar advertencias o anuncios cuando utiliza los auriculares. Usted debería estar consciente de los sonidos del ambiente al llevar los cascos, y reconocerlos según sea necesario.*
- *La exposición prolongada a música de alto volumen puede causar daños permanentes a la audición. Para evitar lesiones al usar los cascos, el volumen debería mantenerse en los niveles indicados en el gráfico 1, particularmente durante la escucha prolongada.*
- *Si entra agua u cualquier otra sustancia extraña al aparato, podría producirse un incendio o descarga eléctrica.*
- *No intente modificar este producto dado que podría provocar una lesión personal o el fallo del producto.*
- *Mantenga las pilas y baterías fuera del alcance de los niños.*

## Conexión...

Antes de hacer cualquier conexión, verifique que la fuente de audio está apagada, porque podrían producirse daños graves a su equipo u oídos si la fuente de audio está activa.

Para conectarlos, enchufe el conector recto de 1/8" (3.5 mm) en una de las entradas ubicadas en la base del auricular izquierdo (L) o derecho (R), lo que facilita escoger el lado preferido para una escucha más cómoda.

### Adaptador de 1/4"

Si su equipo de audio tiene un conector de salida de 1/4" (6.3 mm), use el adaptador incluido de 1/4".



Gráfico 2

Controles de interruptor de encendido en los auriculares activos M4U



Gráfico 3a

### Posición A: Modo pasivo (gráfico 3a)

En modo pasivo, se desactiva la cancelación de ruido. Los cascos son alimentados por la fuente de audio. No se necesita alimentación adicional.

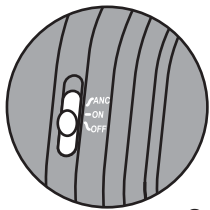

Gráfico 3b

### Posición B: Modo activo (gráfico 3b)

En el modo activo, se enciende el amplificador interno de los auriculares. El interruptor de encendido de tres posiciones estará en "**ROJO**". Requiere que se instalen dos pilas AAA en los cascos.

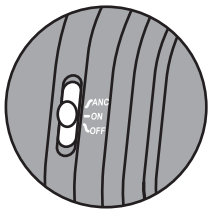

Gráfico 3c

### Posición C: Modo de cancelación de ruido activa (gráfico 3c)

En el modo de cancelación de ruido activa, están activados la función de "cancelación de ruido" y el amplificador de auriculares interno. El interruptor de encendido de tres posiciones estará en "**VERDE**". Requiere que se instalen dos pilas AAA en los cascos.

### Indicador de batería baja

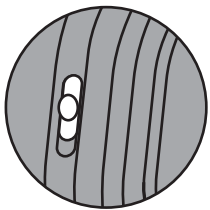
Si el interruptor de encendido de tres posiciones está en la posición B o C (activo), se iluminará en "**ÁMBAR**" si las pilas están bajas, lo cual indica que pronto deberá reemplazarlas.

## Control...

### *Función monitor*

Basta con pulsar y mantener pulsado el botón para reducir el audio actual en 30 dB para escuchar el ambiente, sin tener que abandonar su espacio personal. La función descrita funcionará solamente en el modo de cancelación de ruido activa. Cuando se activa, el ambiente se amplificará en los cascos.

### *Características de control de audio con los auriculares activos M4U*

Hemos incluido dos cables de audio de 1.5 m en el paquete de los auriculares. Un cable está equipado con una función de monitor, ubicada ergonómicamente en el cable. El segundo cable tiene un botón de función de tres pulsaciones y una función de monitorización para controlar a distancia (manos libres) su teléfono móvil.

Si usted recibe una llamada telefónica durante una sesión de escucha usando el cable de tres pulsaciones, una pulsación del botón responderá a la llamada entrante y pondrá en pausa la pista de audio. Al terminar, una sola pulsación pondrá fin a la llamada y reanudará la reproducción del audio.

Al escuchar a un equipo de música de mano como un iPod, el botón de función de tres pulsaciones se puede usar para cambiar a la pista siguiente o pausar y reanudar la música sin volver a los controles del aparato de mano.

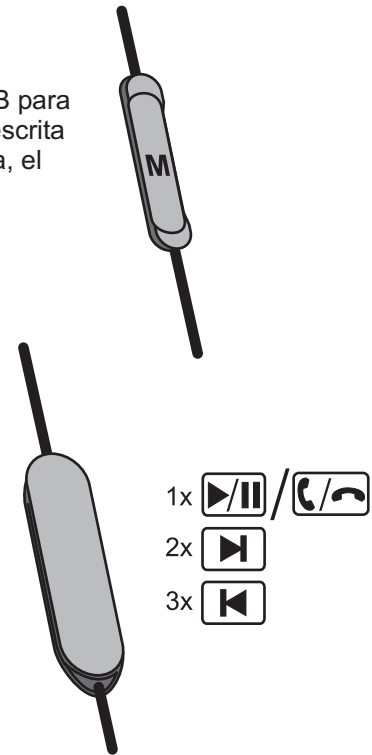

## Audición...

Con el mando de volumen puesto en bajo, conecte la fuente de audio, encuentre un nivel de audición cómodo, y deslícese a un espacio personal lleno de los sonidos de sus colecciones favoritas de audio/video.

### *Colocación de los auriculares*

Cada auricular está marcado con "L" y "R" para indicar los lados izquierdo y derecho respectivamente. Asegúrese de ponérselos correctamente para disfrutar del audio como viene grabado, y maximizar la calidad de su escucha musical.

### *Duración de la batería y sustitución con los auriculares activos M4U*

Aunque la duración de la batería varía según el uso, el promedio es de 55 horas. El interruptor de encendido de tres posiciones se pone en "ÁMBAR" para indicar al oyente que quedan aproximadamente 3 horas de duración de la batería (la duración de la batería puede variar si se usan pilas recargables).



Gráfico 4

Cuando sea necesario reemplazarlo, sencillamente levante la banda superior e incline la parte superior del auricular izquierdo hacia el lado derecho para ubicar las dos orejetas de extracción abajo como se indica en el gráfico 4. Ubique dos dedos dentro de ambas orejetas, separe suavemente la tapa, y reemplace las pilas usadas con dos pilas alcalinas AAA (IEC LR03) como se muestra en los gráficos 5.

Para volver a colocar la tapa frontal, coloque los dos broches superiores primero, y luego presione los dos broches restantes en las ranuras provistas.

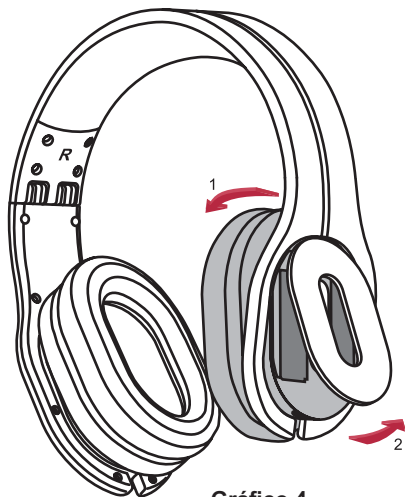

Gráfico 5

Elimine las pilas usadas apropiadamente, siguiendo las reglamentaciones locales pertinentes. No las incinere.

## Conexión a sistemas de entretenimiento en vuelo...

Para conectar a sistemas de entretenimiento en vuelo equipados con conectores de salida duales; usted debe usar el adaptador de aerolínea doble de 3.5 mm suministrado y el cable de Monitor Activo (con los auriculares activos M4U).

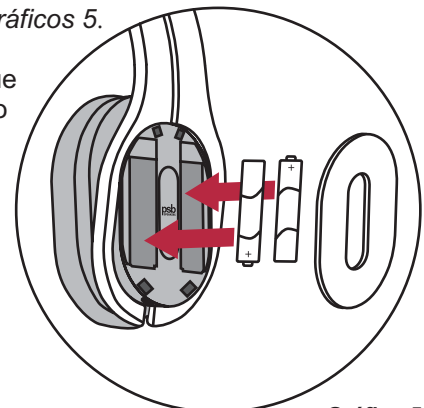
\* *NOTA: Las configuraciones de las tomas de salida de audio pueden variar según los aviones. El audio del avión puede no igualar la alta calidad de su equipo de audio hogareño, o de una fuente portátil.*

### **ADVERTENCIA:**

- **PSB Speakers recomienda que estos cascos no se usen como equipos de comunicación aérea, dado que no están diseñados para las condiciones ambientales usuales en naves comerciales o no comerciales (incluyendo, no taxativamente: altitud, temperatura, ruido, aviones no presurizados, etc.), con el posible resultado de interferencias con comunicaciones críticas.**

## Mantenimiento...

### *Desmontaje del auricular para sustitución y limpieza*

Las almohadillas del M4U son extraíbles para su limpieza y sustitución. No obstante, no se recomienda ni es necesario extraerlas frecuentemente. Si se desmontan accidentalmente, siga las instrucciones siguientes.

### **ADVERTENCIA:**

- **No moje nunca el altavoz o la electrónica dentro de los auriculares M4U. Los solventes de limpieza o el agua pueden causar daños irreparables a la electrónica dentro de los cascos. La garantía del M4U no cubre esos daños.**

### *Limpieza*

Para la limpieza normal, use un paño ligeramente húmedo y limpie suavemente cada almohadilla, y después use un paño seco para retirar cualquier humedad residual.

Si es necesaria una limpieza a fondo después de un uso prolongado, siga estas instrucciones:

- Limpie las almohadillas manualmente, llenando un bol o lavabo con agua fría.
- Añada una cantidad muy pequeña de jabón de lavar o de vajilla, y limpie suavemente las almohadillas.
- Al terminar, aclárelas con agua limpia.
- Para secarlas, colóquelas sobre una toalla con los cojines hacia arriba.
- Pliegue la toalla sobre las almohadillas, y presione para quitar el agua del relleno de espuma.
- Deje que se sequen completamente al aire antes de volver a colocarlas.

### *Colocación/Desmontaje de las almohadillas*

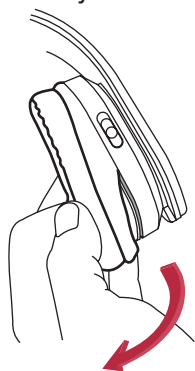

1) Para sacar la almohadilla, invierta los auriculares y sujete la diadema (banda superior) sobre la almohadilla que desea quitar.

2) Con la otra mano, tome la cubierta de piel, y cuidadosamente estire y levante el borde del surco de sujeción. Si fuera necesario, repita con el otro auricular.

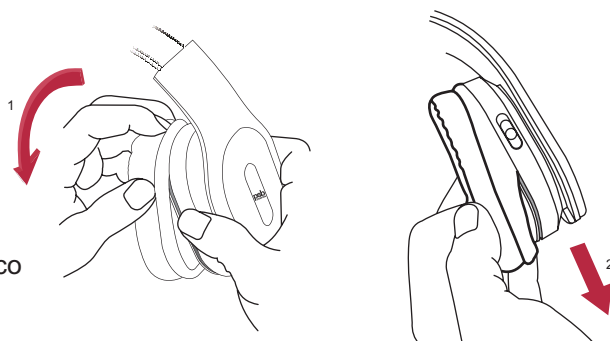

1) Para reinstalar la almohadilla, sostenga la diadema como se indica, y reinserte el borde de la almohadilla en el surco/ranura del auricular.

2) Trabaje lentamente con el dedo la cubierta de piel en el surco hasta que esté bien insertada.

## Cuidado de los auriculares M4U...

Para un uso higiénico y seguro, es esencial mantener y limpiar periódicamente los auriculares M4U. No obstante, la limpieza excesiva puede causar daño y perjudicar la longevidad del producto. Cuando no se usen, guarde siempre los cascos en el bolso protector suministrado, y guárdelos en un ambiente limpio y seco. Evite guardarlos en calor o frío y humedad extremos, y evite exponerlos a líquidos.

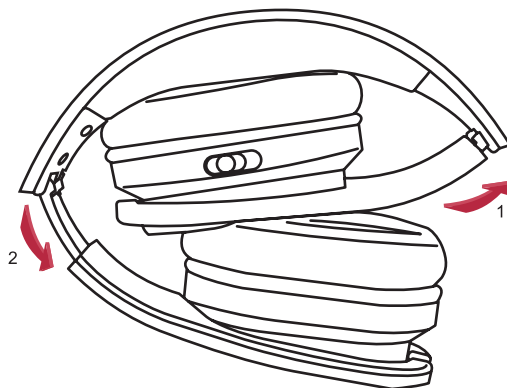

### ADVERTENCIA:

- **Para desconectar los auriculares M4U, tire siempre del conector. Nunca tire del cable de los auriculares para desenchufarlos de su reproductor de música.**

## PROTECCIÓN DE LA INVERSIÓN

Para un disfrute prolongado de sus cascos, debe respetar sus límites y evitar volúmenes de sonido excesivos al reproducir música o películas. Los niveles de volumen excesivos pueden dañar cualquier auricular.

Si los cascos se fuerzan a niveles excesivos, podrían llegar al llamado “recorte”, lo que podría provocar lesiones graves o permanentes. Si se usan los cascos a niveles altos, preste atención a cualquier signo de rango medio distorsionado o estridente e inteligibilidad disminuida, y si se detecta, baje el volumen de inmediato.

**¡NUNCA PRUEBE LOS NIVELES DE AUDICIÓN DE PICO DE LOS CASCOS SUBIENDO EL VOLUMEN AL MÁXIMO!**

## Protección ambiental

Al final de su vida útil, este producto no debe eliminarse con los residuos domésticos normales, sino que debe entregarse a un punto de recolección para el reciclado de equipos eléctricos y electrónicos. Así lo señalan los símbolos en el producto, manual del usuario y empaquetado.



Los materiales pueden reutilizarse según lo marcado. Mediante la reutilización, reciclado de las materias primas, u otras formas de reciclado de productos viejos, usted hace un aporte importante a la protección del medio ambiente.

Su organización administrativa local puede indicarle el lugar de eliminación de tales residuos.

## Solución de problemas...

### 1. Problema: No hay cancelación de ruido (si procede)

- Asegure que interruptor de encendido de tres posiciones esté en la posición "Cancelación de ruido activa" de los auriculares, y esté iluminado en "VERDE".
- Si el interruptor de encendido de tres posiciones está en "ÁMBAR", las pilas están bajas. Así que pronto será necesario reemplazarlas.

### 2. Problema: Volumen de salida bajo o sin volumen

- Verifique que la fuente de audio esté en "on" (activa), y que el nivel de audio esté ajustado a un nivel de volumen mediano.
- Compruebe el cable de conexión a la fuente de audio, y la conexión entre el auricular y la fuente de audio.
- También, asegúrese de que la fuente de audio no ha sido silenciada con el botón de función de tres pulsaciones, o la función monitor.

### 3. Problema: Ruido de fritura o pérdida intermitente de cancelación de ruido (si procede)

- Compruebe que el cable esté bien conectado.
- Compruebe que la conexión del cable no este dañada en la fuente de audio o en el auricular.
- Si el interruptor de encendido de tres posiciones está en "ÁMBAR", las pilas están bajas. Así que pronto será necesario reemplazarlas.

Si necesita servicio, visite el centro de *service* PSB local autorizado, o [www.psbSpeakers.com](http://www.psbSpeakers.com). Si usted se ha mudado desde su compra, el distribuidor PSB autorizado más próximo podrá servirle. Si el problema no se resuelve, póngase en contacto con nosotros directamente e indique el nombre del modelo, número de serie, fecha de compra, nombre del distribuidor, y una descripción detallada del problema.

Apreciamos su compra de los auriculares M4U, y gracias tomarse el tiempo de leer esta Guía del propietario. Esperamos que usted disfrute de la excepcional satisfacción que ofrece PSB Speakers, y le deseamos muchos años de disfrute en la escucha.

**Sonido real para personas reales.**